



# INGERMAX

ОГРАЖДАЮЩИЕ КОНСТРУКЦИИ ДЛЯ ЧИСТЫХ ПОМЕЩЕНИЙ



### **Инновация – наша идеология.**

Система INGERMAX была разработана в тесной кооперации с ведущими научными специалистами отрасли и сегодня широко и успешно применяется на всей территории России и в странах СНГ.

Создание комплекса INGERMAX стало результатом поиска оптимального решения, позволившего обеспечить выполнение требований стандартов и правил производства GMP и сокращение капитальных и эксплуатационных затрат.

Ограждающие конструкции для чистых помещений INGERMAX прошли все надлежащие сертификационные процедуры и имеют все необходимые сертификаты и разрешения для применения в медицинской, электронной, микробиологической, аэрокосмической, пищевой и фармацевтической промышленности.

Используемые для производства облицовочных конструкций этой серии материалы выбраны с учетом:

- классов чистоты;
- износостойкости и сопротивления ударным нагрузкам;
- надлежащих методов уборки, дезинфекции и их периодичности;
- стойкости к коррозии, воздействию химических и микробиологических факторов.

Управление компании постоянно инвестирует интеллектуальные решения в разработку. Непрерывающийся процесс по накоплению знаний и последующая реализация опыта на производстве позволяет получать дополнительные ценности для конечного продукта или решения. За счет этого производство постоянно апеллирует к прогрессивному процессу инновации: инвестиции – разработка – процесс внедрения – получение качественного улучшения.

В рамках совершенствования технологий производства, использования научного потенциала, а также опыта лидирующих компаний на международной арене, компания предлагает уникальные разработки, воплотившие в себе дизайн, функциональность и технологичность.

## СОДЕРЖАНИЕ

<b>О КОМПАНИИ.....</b>	<b>1</b>
<b>ПОТОЛОЧНЫЕ СИСТЕМЫ И РЕШЕНИЯ.....</b>	<b>4-9</b>
<b>Герметичная потолочная система Clip In.....</b>	<b>5</b>
Схемы, узлы.....	5
<b>Система на открытой подвесной системе.....</b>	<b>6</b>
Схемы, узлы.....	6
<b>Герметичная потолочная система Clip In Strong.....</b>	<b>7</b>
Схемы, узлы.....	7
<b>Сравнительные характеристики металлического потолка с аналогами.....</b>	<b>8-9</b>
<b>ЭЛЕМЕНТЫ И УСТРОЙСТВА ПОТОЛКА.....</b>	<b>10-17</b>
<b>Люки ревизионные.....</b>	<b>10-11</b>
<b>Светильники.....</b>	<b>12-13</b>
<b>Ламинарные поля.....</b>	<b>14-15</b>
<b>Воздухозаборные панели.....</b>	<b>16-17</b>
<b>ОБЛИЦОВОЧНЫЕ СТЕНОВЫЕ СИСТЕМЫ И РЕШЕНИЯ.....</b>	<b>18-21</b>
СТЕНОВАЯ Система WT NG с межпанельным профилем.....	19
<b>ЭЛЕМЕНТЫ ОБРАМЛЕНИЯ.....</b>	<b>22-25</b>
Система WA-55.....	23
Система WA-70.....	25
<b>МОДУЛЬНАЯ СИСТЕМА ОГРАЖДАЮЩИХ КОНСТРУКЦИЙ INGERMAX PHARMA.....</b>	<b>26-29</b>
Возможности, схемы, узлы, решения, преимущества, области применения.....	26-27
Комплекующие системы.....	28-29
<b>ВОЗДУХОРАСПРЕДЕЛИТЕЛИ.....</b>	<b>30-31</b>
<b>РЕНТГЕНОЗАЩИТНЫЕ ПАНЕЛИ.....</b>	<b>32-35</b>
Потолочные панели CXRP WT NG.....	34
Стеновые панели WXP WT NG.....	35
<b>ФАЛЬШПОЛЫ.....</b>	<b>36-37</b>
<b>ПЕРЕДАТОЧНЫЕ БОКСЫ.....</b>	<b>38-39</b>
<b>ДВЕРИ.....</b>	<b>40-43</b>
<b>АНТИБАКТЕРИАЛЬНОЕ ПОКРЫТИЕ.....</b>	<b>44-45</b>
<b>ПЛОТТЕРНАЯ ПЕЧАТЬ.....</b>	<b>46-47</b>
<b>ПРОЕКТИРОВАНИЕ.....</b>	<b>48-49</b>
<b>ПРИМЕРЫ ОСНОВЕНИЯ.....</b>	<b>50-51</b>
<b>РЕАЛИЗОВАННЫЕ ОБЪЕКТЫ.....</b>	<b>52-53</b>
<b>СЕРТИФИКАЦИЯ.....</b>	<b>54</b>



Медицинское учреждение

## Потолочные системы



Медицинское учреждение

### Цвета стандартные\*/Цвета по запросу палитры RAL



\* По запросу любой цвет по таблице RAL

Герметичная потолочная система Clip In на скрытой подвесной системе (каркас из оцинкованной стали).

### Характеристики потолочных панелей INGERMAX:

**Типоразмеры:** 600x600 мм; 625x625 мм;

по запросу – 300x1200; 600x1200 мм; 625x1250 мм.

**Материал:** оцинкованный стальной лист;

по запросу – алюминиевый лист, лист из нержавеющей стали.

**Толщина:** 0,4-0,7 мм; по запросу – 0,9 мм.

**Поверхностная защита:** эпоксидно-полиэфирная порошковая окраска.

**Толщина окрасочного слоя:** 25 мкр. (MEDICAL), 90 мкр., 130 мкр., 130 мкр-абп (абп – сертифицированное антибактериальное покрытие).

**Цвет:** RAL 9003, 9002, 9016, 3015, 5024, 6019;

другие цвета – по запросу.

**стандарт:** гляцевый; по запросу – матовый, полуматовый.

**Огнестойкость:** Г1

**Звукопоглощение:** 0,10 NRC

**Светоотражение:** <=30 %

Устойчивы к воздействию дезинфекционных растворов и УФ-излучению.

Транспортировочная защитная ПВХ-плёнка.

По запросу возможно увеличение шумо/теплоизоляционных свойств.

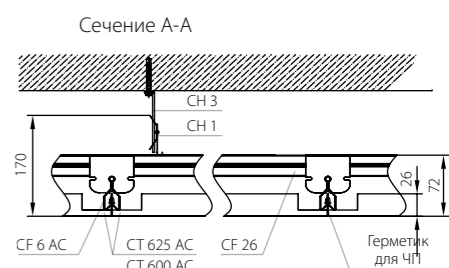
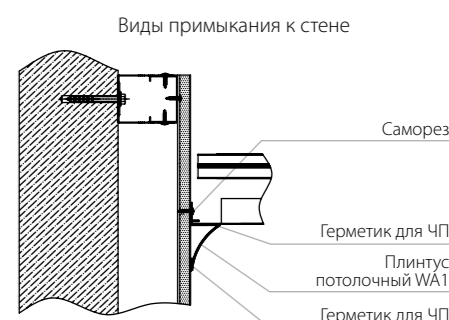

### Конструкция герметичного подвесного потолка

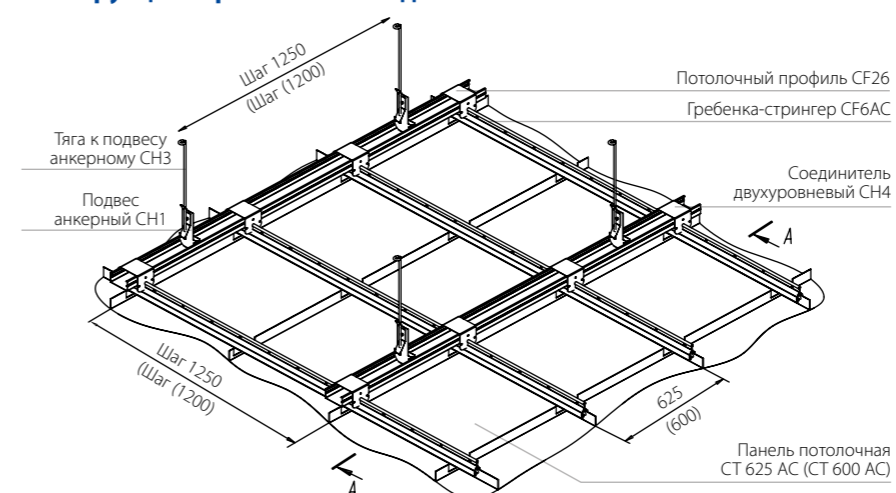

### Расчёт деталей комплектующих герметичного кассетного потолка со скрытой подвесной системой на 1 кв.м

Условн. обозначение	Наименование изделия	Формула расчета	Ед. измерения
	Расход элементов нв 1 м.кв. потолка		
Элементы потолочной системы "Clip In"			
-	Наименование	Ед. изм.	Кол-во
1	Панель потолочная (кассета) AC/45	шт.	2,78
2	Гребенка-стрингер ВТ-600	м.п.	1,668
3	Профиль потолочный ПП 47x26	м.п.	0,834
4	Соединитель двухуровневый	шт.	1,39
5	Анкерный-подвес	шт.	0,695
6	Тяга к анкерному подвесу (L=500 мм)*	шт.	0,695
7	Периметральный уголок PL 19x24	м.п.	по расчету

\*Длину тяги выбрать по высоте подвесного потолка

\* указать характеристики изделия

Потолочная система на открытой подвесной системе (каркас из оцинкованной стали).

#### Характеристики потолочных панелей INGERMAX:

**Типоразмеры:** 600x600 мм;

**Материал:** оцинкованный стальной лист; алюминиевый лист.

**Толщина:** 0,4-0,7 мм.

**Поверхностная защита:** эпоксидно-полиэфирная порошковая окраска.

**Толщина окрасочного слоя:** 25 мкр. (MEDICAL), 90 мкр., 130 мкр., 130 мкр-абп (абп – сертифицированное антибактериальное покрытие).

**Цвет:** RAL 9003, 9002, 9016, 3015, 5024, 6019;

другие цвета – по запросу.

**стандарт:** глянцевый; по запросу – матовый, полуматовый.

**Огнестойкость:** Г1

**Светоотражение:**  $\leq 30\%$

Устойчивы к воздействию дезинфекционных растворов и УФ-излучению.

Транспортировочная защитная ПВХ-плёнка.

По запросу возможно увеличение шумо/теплоизоляционных свойств.

Возможность применения удерживающей клипсы.

#### Конструкция подвесного потолка открытого типа

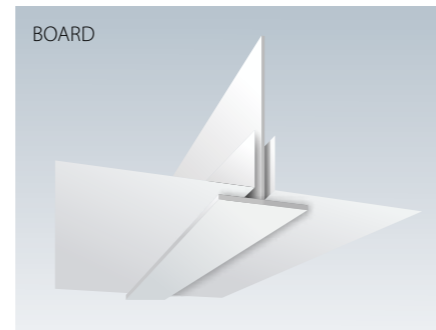
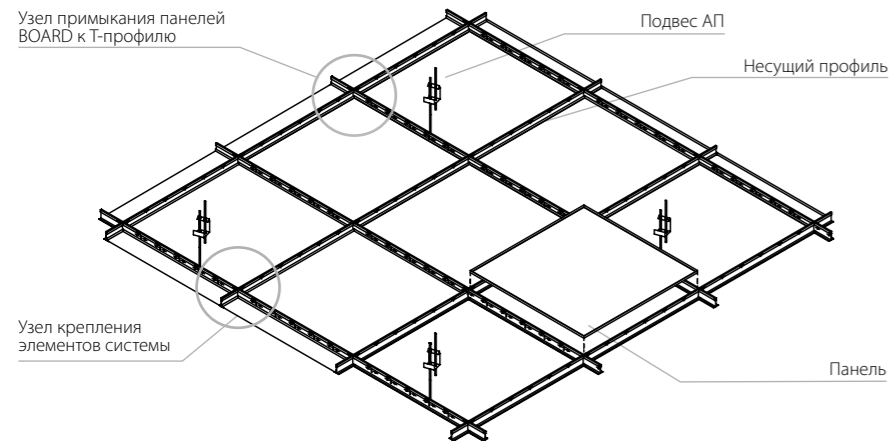

Виды примыкания к стене

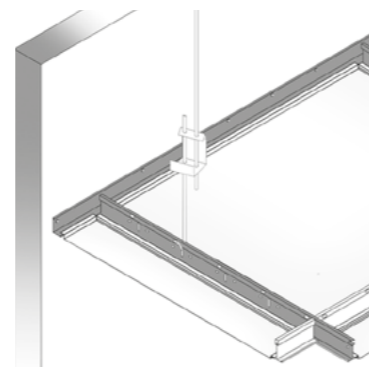

Узел примыкания панелей к профилю

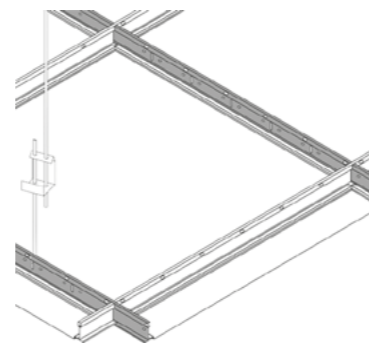

Герметичная потолочная система Clip In Strong на скрытой усиленной подвесной системе (каркас из оцинкованной стали).

#### Характеристики потолочных панелей INGERMAX:

**Типоразмеры:** 600x600 мм; 625x625 мм;

по запросу – 600x1200 мм; 625x1250 мм; 300x1200.

**Материал:** оцинкованный стальной лист;

по запросу – алюминиевый лист, лист из нержавеющей стали.

**Толщина:** 0,5, 0,7 мм; по запросу – 0,9 мм.

**Поверхностная защита:** эпоксидно-полиэфирная порошковая окраска.

**Толщина окрасочного слоя:** 25 мкр. (MEDICAL), 90 мкр., 130 мкр., 130 мкр-абп (абп – сертифицированное антибактериальное покрытие).

**Цвет:** RAL 9003, 9002, 9016, 3015, 5024, 6019;

другие цвета – по запросу.

**стандарт:** глянцевый; по запросу – матовый, полуматовый.

**Огнестойкость:** Г1

**Звукопоглощение:** 0,10 NRC

**Светоотражение:**  $\leq 30\%$

Устойчивы к воздействию дезинфекционных растворов и УФ-излучению.

Транспортировочная защитная ПВХ-плёнка.

По запросу возможно увеличение шумо/теплоизоляционных свойств.

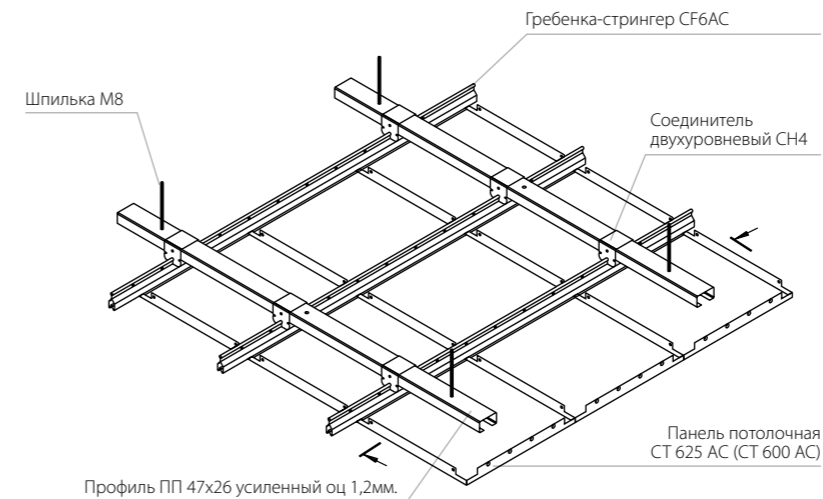

СТ 600 AC / СТ 625 AC



СТ 600 AC / СТ 625 AC ЗАМОК

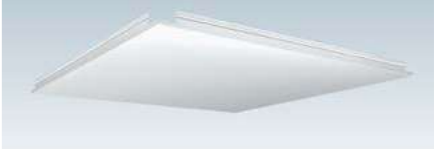

Виды примыкания к стене

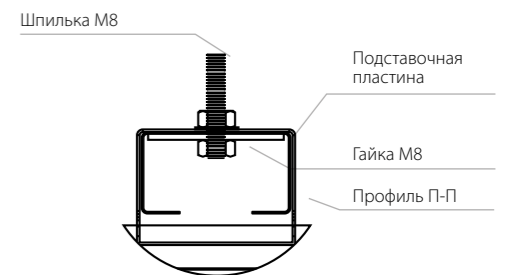
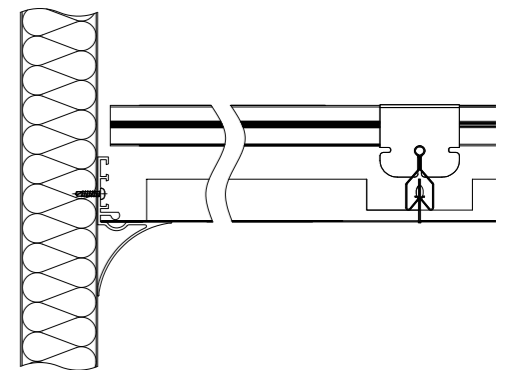

#### Расчёт деталей комплектующих герметичного кассетного потолка с открытой подвесной системой

Модуль кассеты, мм	Расход на 1 м <sup>2</sup>						
	Кассета, шт.	Несущий профиль Т24-29 (Т24-38) модуль 3700 мм	Поперечный профиль Т24-29 (Т24-38) модуль 1200 мм	Поперечный профиль Т24-29 (Т24-38) модуль 600 мм	Поперечный профиль Т24-29 (Т24-38) модуль 300 мм	Уголок PL 19x24 (PLL)	Подвес АП
300x300	11,11	0,83 м. п.	—	3,33 м. п.	1,67 м. п.	по расчету	1,39 комп.
300x600	5,56		1,67 м. п.	3,33 м. п.	—		0,83 комп.
300x1200	2,78		3,33 м. п.	—	—		—
600x600	2,78		1,67 м. п.	0,83 м. п.	—		—
600x1200	1,39		1,67 м. п.	—	—		—

#### Расчёт деталей комплектующих герметичного кассетного потолка со скрытой подвесной системой на 1 кв.м

Условн. обозначение	Наименование изделия	Формула расчета	Ед. измерения	Кол-во в упаковке
S	Потолок кассетный	= площадь исходного помещения	м <sup>2</sup>	
A	Панель (кассета) потолочная СТ6--AC ОЦ =Ц 0,-* мм RAL----*	= S/площадь кассеты + 5%	шт.	16
B	Гребенка-стрингер CF6AC L=4,00 м оц. мет.	= длина ребра кассеты* A/4 + 10%	м.п.	40
C	Потолочный профиль CF26 (ПП-47x26) L=4,00 м оц.мет.	= B/2	м.п.	96
D	Соединитель двухуровневый СН4 для CF26, CF6AC оц. мет.	= A/2	шт.	250
M	Шпилька подвесная с анкером	= A/4	шт.	50
P	Плинтус потолочный WA1 м.п. RAL---- или уголок PL19x24	периметр исходного помещения +10%	м.п.	—
L	Гайка М8	M*2	шт.	
O	Шайба М8	=L	шт.	
G	Герметик-замазка «Для чистых помещений» картридж 310 гр	=S/5 м <sup>2</sup>	шт.	12

\* указать характеристики изделия

## Сравнительные характеристики металлического потолка и потолка из минерального волокна

Плита из минерального волокна

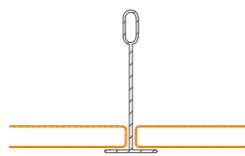

Кассетный металлический потолок Board/ Line



Материал	Минеральное волокно	Оцинкованная сталь, алюминий
Описание	Минеральное волокно – волокна, получаемые из неорганических соединений, перлит – горная порода вулканического происхождения, вода, глина, крахмал, бумага	Состав металла – группа элементов в виде простых веществ, обладающих характерными металлическими свойствами, такими как высокие тепло и электропроводность, положительный температурный коэффициент сопротивления, высокая пластичность и металлический блеск
Тип кромки (открытая система)	Board, Tegular, Microlook , Vector	Board, Tegular, Microlook , Vector, <b>Line</b>
Тип кромки (скрытая система)	Нет	<b>Скрытая система CLIP IN</b>
Цвет	Белый	Покраска по RAL 9003, 9002, 9016 и другие по заказу <b>Широкая вариация декора:</b> просечно-вытяжная сетка, художественная перфорация, анодировка, сублимация
Поверхностная защита	Специальное порошковое покрытие (импортный продукт)	Антибактериальное покрытие (идеально для обработки антисептиками)
Стандартный размер	600 x 600 mm	600 x 600 mm
Звукопоглощение (Alpha w)	0.20 (L)	0.25 (L)
Влагостойкость (RV%)	95	<b>100</b> (СП 50-13330-2012)
Вес (кг/м²)	4,6	<b>1,2</b>
Горючесть	<b>КМ1, НГ</b> (на один продукт)	<b>НГ, КМ1</b> (на всю группу продуктов)
Возможность очистки	Имеются ограничения	Без ограничений Неагрессивная, слабоагрессивная, среднеагрессивная (СП 28-13330.2017)
Гарантия	15 лет	<b>Бессрочно</b>
Методы обработки* Сухая чистка Влажная чистка Мокрая чистка	• • •	• • •
Периодичность обработки	Ежедневно	Ежедневно
*Адсорбция летучих агентов (имеющих запах)	Да	Нет
*Поглощение газов	Да	Нет
*Поглощение паров или испарений	Да	Нет
** Микроповреждения пористого поверхностного слоя	Да	Нет
Акустические решения для стен и потолков в аудиториях	Только потолки	Есть акустическая <b>негорючая система</b> , которая подойдёт для облицовки стен и потолков учебных классов
Применение в образовательных учреждениях	Ограниченный ассортимент	Расширенный ассортимент для разных зон: коридоры, аудитории, столовые, спортивные залы и т.д.
Применение на объектах здравоохранения	Не рекомендуется для чистых зон	<b>Система открытого типа LAY IN и скрытого типа CLIP IN</b> (для всех помещений, включая «чистые зоны»)

## Преимущества металлического потолка перед плитой из минерального волокна:

- Металл более прочный и долговечный материал;
- Металл более экологичный, подвержен вторичной переработке;
- При использовании негорючей краски, у металла есть сертификат **НГ**;
- Вся продукция производится на территории РФ и не требует применения иностранного сырья;
- Продукция из металла может показывать достаточно высокие показатели акустики;
- Большие возможности по декору.

\* Металл не обладает адсорбирующими свойствами (минеральная плита в процессе использования впитывает в себя запахи из окружающей среды и аккумулирует их в себе), а так как в мед. учреждениях используются для уборки и обеззараживания реагенты с резкими запахами, то со временем произойдёт аккумуляция запахов, и источник нельзя будет уже определить.

\*\* В чистых помещениях с многократным обменом воздуха при постоянном воздействии воздушного потока, а тем более при проведении мероприятий по дезинфекции возможны микроповреждения пористого поверхностного слоя и как следствие появление источника загрязнения.

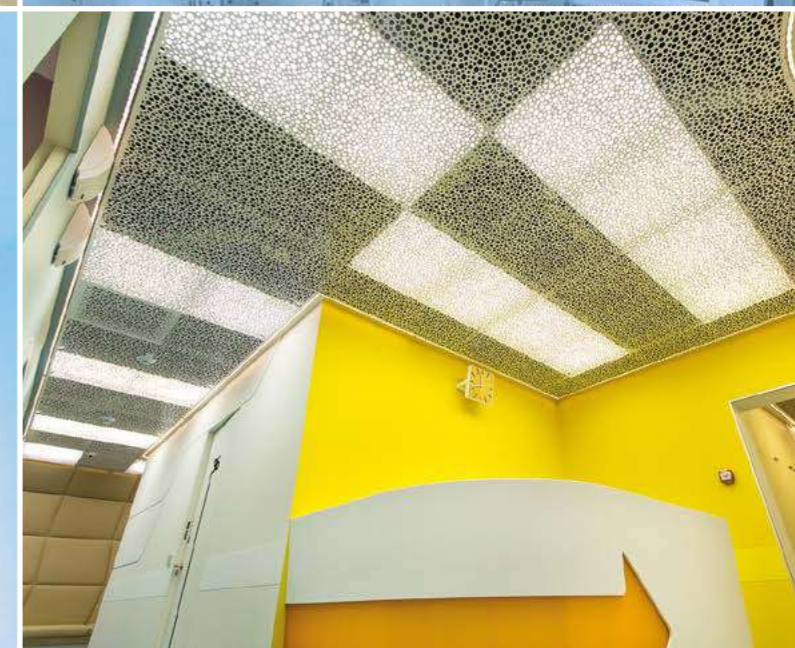
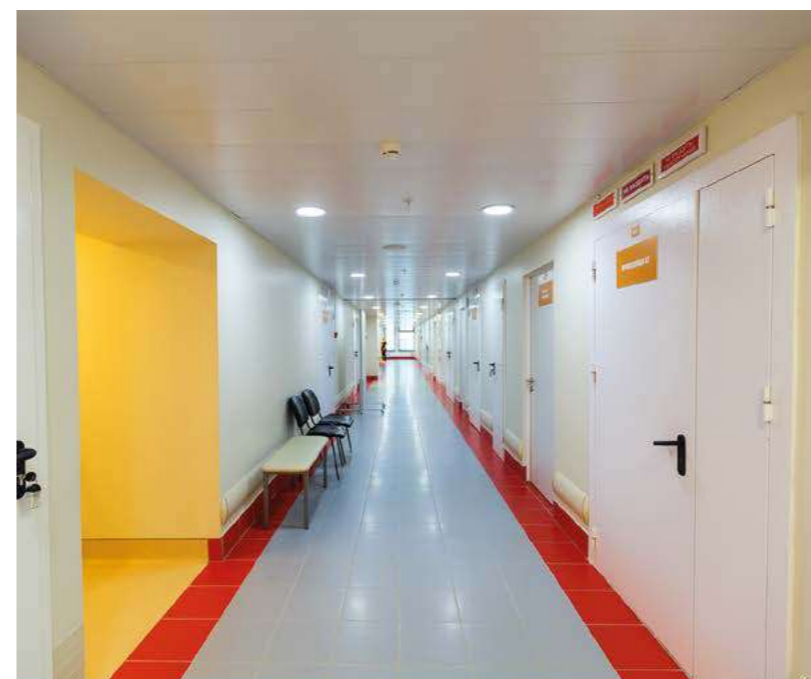

## Ревизионный потолочный люк со скрытым замком



Обеспечивает герметичность ограждающих конструкций чистых помещений и оперативный доступ к инженерным сетям, коммуникациям, вентиляционным клапанам, скрытому оборудованию в запотолочном пространстве для технического обслуживания и ремонта.

Потолочный ревизионный люк встраивается методом защёлкивания в подвесную систему потолка.

### Схема монтажа ревизионного потолочного люка

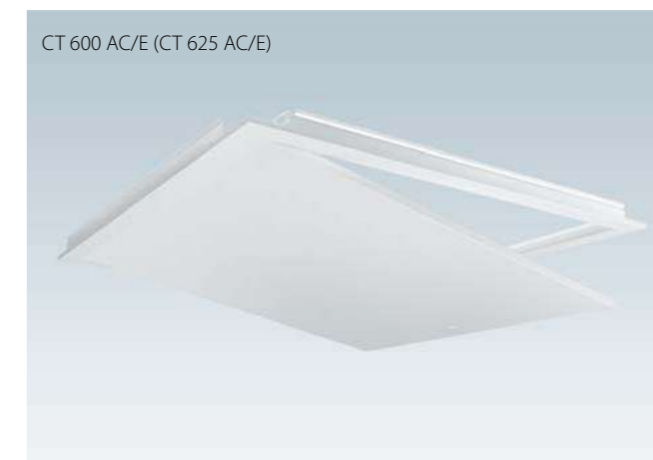
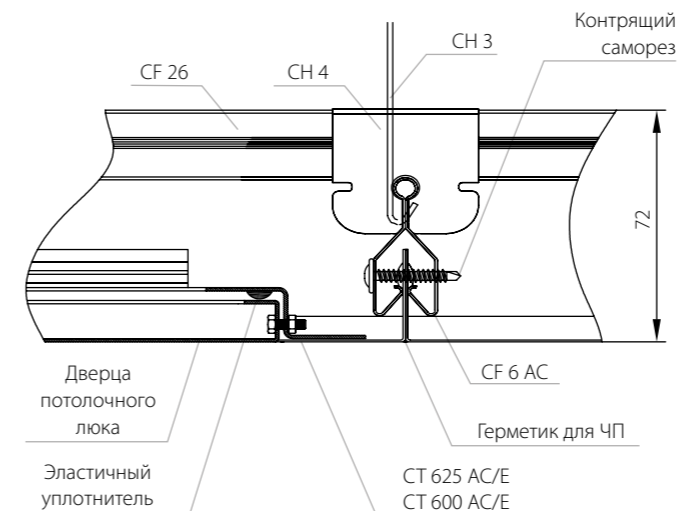

### Технические характеристики

**Типоразмеры:** 600x600 мм, 625x625 мм; по запросу возможно изготовить другие размеры

**Материал:** оцинкованный стальной лист

**Толщина:** 0,7 мм

**Поверхностная защита:** эпоксидно-полиэфирная порошковая окраска

**Толщина окрасочного слоя:** 130 мкр; 130 мкр абп

(\*абп – сертифицированное антибактериальное покрытие)

**Цвет:** RAL 9002, 9003, 9016, 3015, 5024, 6019; по запросу – любой цвет по каталогу RAL

**% глянца:** матовый; по запросу – глянцевый, полуматовый



**Тип замка:** скрытая защёлка

**Степень защиты по ГОСТ 14254-96:** IP54

**Огнестойкость:** Г1

Транспортировочная защитная ПВХ-плёнка.

### Цвета стандартные\*/Цвета по запросу палитры RAL

- |   |  |
|---|--|
|  RAL9003 матовый; глянцевый* |  RAL 3015 матовый |
|  RAL 9002 матовый            |  RAL 5024 матовый |
|  RAL 9016 матовый            |  RAL 6019 матовый |
|  RAL 1015 матовый            |  RAL 6027 матовый |



\* По запросу любой цвет по таблице RAL



## Светильники для чистых помещений



### Цвета стандартные\*/Цвета по запросу палитры RAL

- |  |  |
|--|--|
|  RAL9003 матовый; глянецый* |  RAL 3015 матовый |
|  RAL 9002 матовый           |  RAL 5024 матовый |
|  RAL 9016 матовый           |  RAL 6019 матовый |
|  RAL 1015 матовый           |  RAL 6027 матовый |



\* По запросу любой цвет по таблице RAL

### Светильники Clip-in

Светильник CLINIC LED Clip-in – это уникальный светодиодный светильник, специально разработанный для применения в чистых помещениях. Встраивается методом защёлкивания в подвесную систему потолка с растром 600x600 и 625x625. Не требует дополнительных посадочных платформ.

Корпус светильника изготовлен из экструдированного алюминия с охлаждающим радиатором.

Светильник изготовлен в соответствии с ТУ 3461-001-986495577-2012 и соответствует требованиям безопасности по ГОСТ МЭК 60598-1-2003, ГОСТ Р МЭК 60598-1-3-99, ГОСТ 60598-2-22-2012, ГОСТ 61347-2-7-2014, ГОСТ Р 513,17,3,2-99

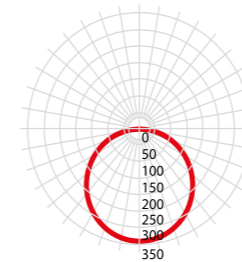

### Технические характеристики



Потребляемая мощность	40 Вт
Номинальное напряжение	220 В
Частота переменного тока	50 Гц
Класс защиты от поражения электрическим током	I
Коэффициент мощности	≥0.95
Коэффициент полезного действия	≥0.85
Степень защиты светильника по ГОСТ 14254-96	IP65/IP54
Класс энергоэффективности	A
Коэффициент пульсации	≤5%
Оптический элемент	Многослойная система рассеивателя из ПММА и прозрачного поликарбоната. Угол раскрытия луча 120°
Температура эксплуатации	0°C + 60 °C
Световой поток	3420 Лм
Индекс цветопередачи	>80
Цветовая температура	4000 К
Срок службы	50000 ч
Гарантийный срок	3 года
Габаритные размеры	600x600 (625x625)x10мм
Рассеиватель	Опал, ПММА
Вес светильника	3,5 кг



## Ламинарное поле



### Цвета стандартные\*/Цвета по запросу палитры RAL

- |  |  |
|--|--|
|  RAL9003 матовый; гляцевый* |  RAL 3015 матовый |
|  RAL 9002 матовый           |  RAL 5024 матовый |
|  RAL 9016 матовый           |  RAL 6019 матовый |
|  RAL 1015 матовый           |  RAL 6027 матовый |



\* По запросу любой цвет по таблице RAL

### Описание

Ламинарные поля INGERMAX предназначены для создания локальной антибактериальной управляемой среды в рабочей зоне медицинских, фармацевтических и других учреждениях с высокими требованиями к чистоте воздуха, благодаря созданию ламинарного потока стерильного воздуха. Корпус выполнен из оцинкованной стали толщиной 1,2 мм с эпоксидно-полиэфирным покрытием толщиной 130 мкр. Есть возможность ограничить ламинарную зону завесой ламельного типа.

### Комплектация

Ламинары (в комплектацию не входят) снабжаются HEPA-фильтрами H13 и H14, степень очистки воздуха которых от взвешенных частиц размером более 0,2 мкм составляет 99,95% и 99,995% соответственно. ПВХ шторка, валидационные порты по требованию.

### Размеры



Стандартный размер ламинарного поля INGERMAX составляет 3000x3000x350 мм. Возможно изготовление ламинарного поля с другими габаритными размерами.



## Воздухозаборные панели



### Цвета стандартные\*/Цвета по запросу палитры RAL

- |  |  |
|--|--|
|  RAL9003 матовый; гляцевый* |  RAL 3015 матовый |
|  RAL 9002 матовый           |  RAL 5024 матовый |
|  RAL 9016 матовый           |  RAL 6019 матовый |
|  RAL 1015 матовый           |  RAL 6027 матовый |



\* По запросу любой цвет по таблице RAL

Потолочная воздухозаборная панель с перфорацией встраивается в систему облицовки потолков. Потолочные воздухозаборные панели имеют независимую подвесную систему с герметичным прилеганием краев к потолочным панелям и образуют общую гладкую поверхность (за исключением технологических выступов).

Конструкции и материалы панели обеспечивают возможность проведения их уборки, очистки и дезинфекции.

Наименование и марка изделия	Толщина материала t, мм	Габариты изделия (ШхДхВ), мм
VRO 600-1 (потолочная вытяжная решетка с функцией регулирования потока)	0,7	600x600x230
VRO 625-1 (потолочная вытяжная решетка с функцией регулирования потока)	0,7	625x625x230

Дополнительные размеры по запросу

Потолочная воздухозаборная панель имеет адаптер с отводом Ø160 мм на боковую сторону адаптера или вверх. Каждая решетка имеет возможность регулировки воздушного потока со стороны чистого отсека без проведения мероприятий связанных с разгерметизацией ОКЧП.

VRO 625-1  
VRO 600-1

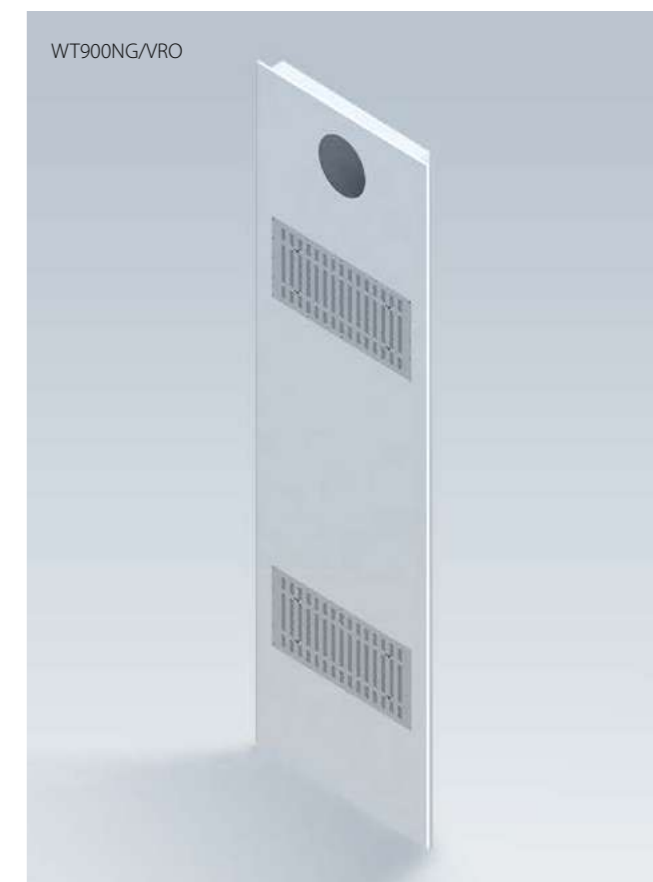

Стеновая воздухозаборная панель с перфорацией встраивается в систему облицовки WT900NG, WT900ER заподлицо.

Конструкции и материалы панели обеспечивают возможность проведения их уборки, очистки и дезинфекции, а также позволяют независимый демонтаж и установку, что облегчает доступ в запанельное пространство.

В верхней части (в запотолочном пространстве) имеется отвод на лицевую сторону панели. Возможно изготовление отвода на заднюю стенку панели.

Панель в сборе является шахтой (опуском) воздуховода.

Нижняя решетка – 600 мм от уровня чистого пола.

Верхняя решетка – 100 мм от уровня чистого потолка.

Каждая решетка имеет возможность регулировки воздушного потока.

### Габаритные размеры

Ширина – 900 мм; 1150 мм

Глубина – 70 мм (или по проекту)

Высота – 100-4000 мм

Толщина материала – 0,7 мм

## Облицовочные стеновые системы и решения



### Цвета стандартные\*/Цвета по запросу палитры RAL

- |  |  |
|--|--|
|  RAL9003 матовый; гляцевый* |  RAL 3015 матовый |
|  RAL 9002 матовый           |  RAL 5024 матовый |
|  RAL 9016 матовый           |  RAL 6019 матовый |
|  RAL 1015 матовый           |  RAL 6027 матовый |



\* По запросу любой цвет по таблице RAL

### Система WT NG с межпанельным профилем

Наименование	Марка	Толщина, мм	Длина, мм	Ширина
Панель облицовочная с возможностью независимого демонтажа	WT900NG	13,5	100-4000	100-1150

\* Допускается изготовление облицовки других размеров и нестандартных изделий по согласованию с производителем.

### Панели с независимым типом крепления

Панели имеют маркировку WT bхh NG, где b – ширина панели, h – высота панели. Панели можно устанавливать в 2 ряда, для второго ряда выпускаются доборные панели WT bхh NG/D. Крепление панелей происходит независимо друг от друга, место крепления закрывается промежуточным профилем WT40.

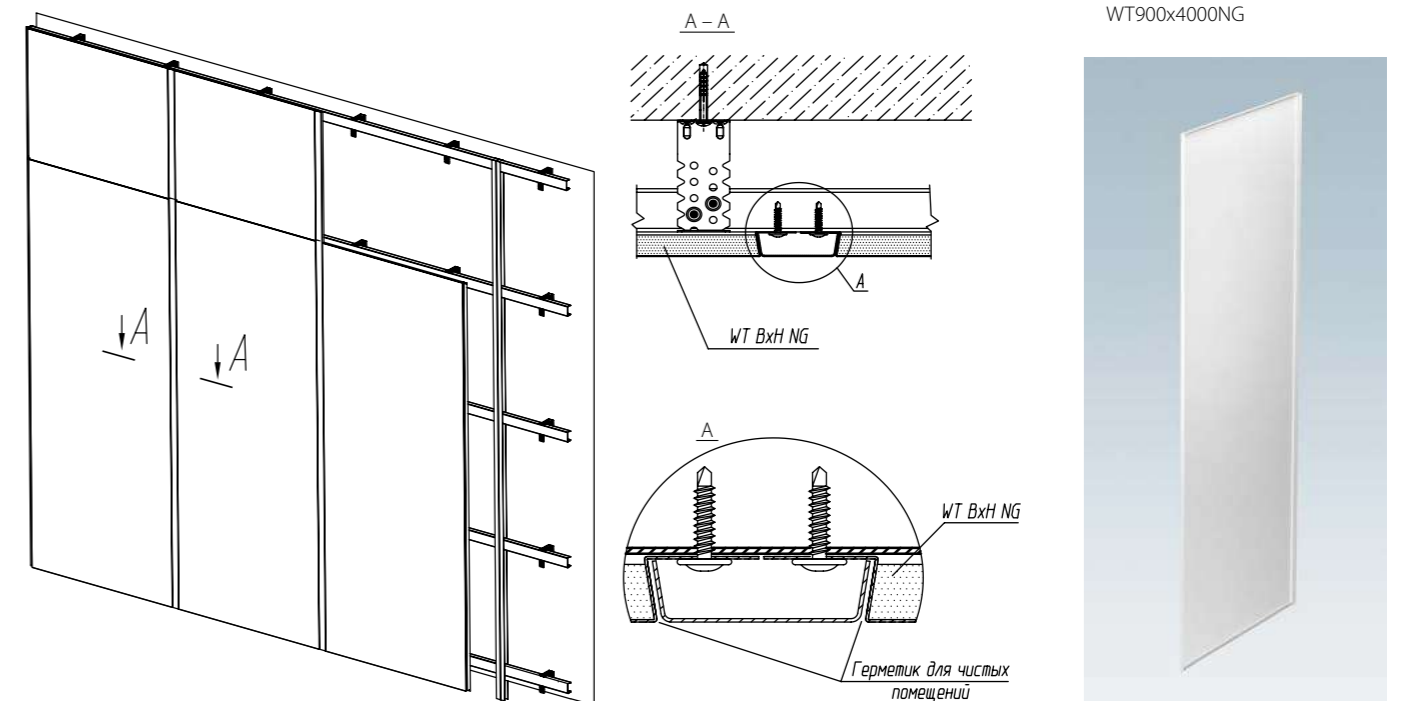

### Комплектующие

Профиль направляющий WF27N  
Длина



Прямой подвес WH1



Профиль стоечный WF27  
Длина



Межпанельный профиль WT40  
Длина



## Облицовочные стеновые системы и решения



Медицинское учреждение

### Цвета стандартные\*/Цвета по запросу палитры RAL



\* По запросу любой цвет по таблице RAL

### Требования, предъявляемые к облицовкам:

Облицовка стен представляет собой конструктивный элемент, отвечающий следующим требованиям:

- минимальное отделение аэрозольных частиц с поверхности;
- износостойкость и сопротивление ударным нагрузкам;
- пожаробезопасность;
- устойчивость к воздействию химических и микробиологических факторов;
- стойкость к постоянной очистке дезинфицирующими средствами;
- тепло и звукоизоляция;
- минимизация острых и прямых углов;
- возможность свободного доступа для очистки поверхности.

Конструкция стенового ограждения представляет собой металлический каркас, обшитый гипсо-металлическими листами (ГМЛ), и конструкции, образующие герметичный контур, включающий в себя узлы сопряжения, скругляющие элементы, двери, передаточные окна, передаточные шлюзы, оконечные устройства системы вентиляции, отопления, осветительные приборы, встроенное инженерное и технологическое оборудование и др.

### Гипсо-металлические листы

Гипсо-металлические листы (ГМЛ) представляют собой панель, состоящую из оцинкованной стали толщиной 0,7 мм или нержавеющей стали толщиной 0,7 мм (листового алюминиевого проката – по запросу) с эпоксидно-полиэфирной порошковой окраской. Толщина окрасочного слоя: 25 мкр (MEDICAL), 90 мкр, 130 мкр, 130 мкр абп (абп – сертифицированное антибактериальное покрытие).

С тыльной стороны панели по всей поверхности приклеен гипсокартонный влагостойкий лист (ГКВЛ) на влагонепроницаемый стойкий клей, обеспечивающий прочное соединение при различных типах нагрузок (изгиб, срез, сжатие и т.д.) на облицовку. ГМЛ выпускаются компанией «ГК АСП» под торговой маркой INGERMAX.

### Расход материалов на 5,83м.кв.

Наименование	Ед.измер.	Обшивка однослойная ЦЕ900Х2500NG
<b>Каркас и крепежные изделия</b>		
Профиль направляющий WF27N	пог.м	9,76
Профиль WF27	пог.м	9,4
WN1 (прямой подвес для WF27)	шт	15,0
<b>Обшивка и крепежные изделия</b>		
Стеновая гипсометаллическая панель с независимым типом крепления	м <sup>2</sup> /шт	4,7/2
Стеновая гипсометаллическая доборная панель с независимым типом крепления	м <sup>2</sup> /шт	1,5/2
WA1 (Плинтус алюминиевый потолочный)	м.п.	1,84
WA2 (Плинтус алюминиевый напольный)	м.п.	1,84
WA5 (Уголок с пуклевкой 23*30 - крепление напольного плинтуса)	м.п.	0,3
WT40 (Уголок с пуклевкой 23*30 - крепление напольного плинтуса)	шт	1,0
WA11 (угловой сегмент)	шт	2**
WA3 (Профиль вертикальный внутреннего угла)	м.п.	3,0**
WA4 (Крепление вертикального углового профиля)	м.п.	0,5**
WA8 (стартовый П-профиль)	м.п.	3,0**
WA6	м.п.	3,0**

## Элементы обрамлений примыканий

Непроизводимые комплектующие системы, поставляемые INGERMAX

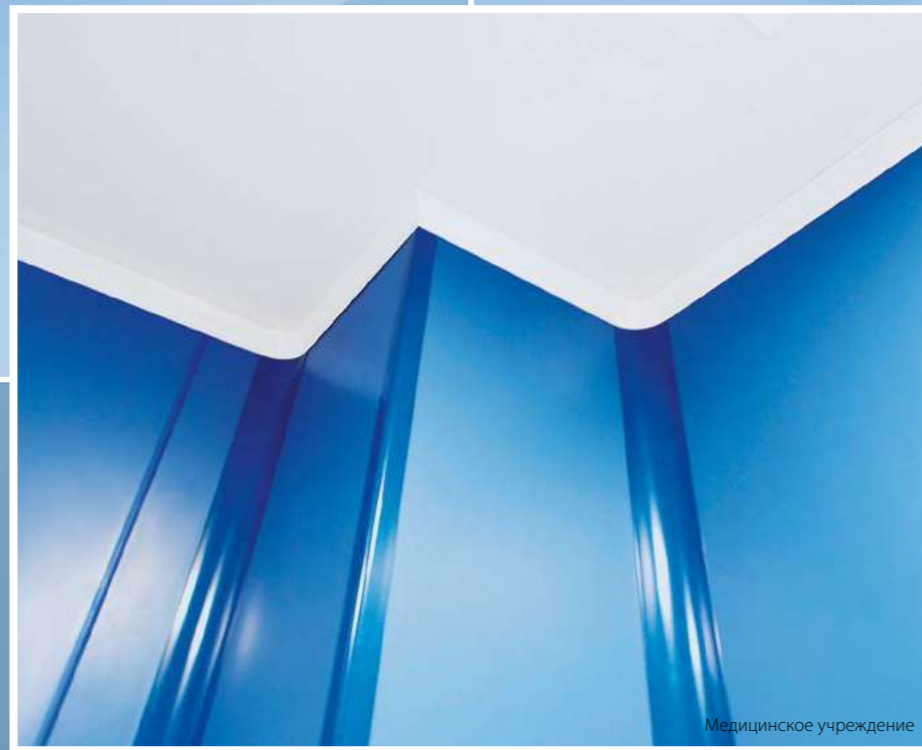

### Цвета стандартные\*/Цвета по запросу палитры RAL

 RAL9003 матовый; глянецый*	 RAL 3015 матовый
 RAL 9002 матовый	 RAL 5024 матовый
 RAL 9016 матовый	 RAL 6019 матовый
 RAL 1015 матовый	 RAL 6027 матовый



\* По запросу любой цвет по таблице RAL

В качестве элементов обрамления используются скругляющие профили, которые идеально решают задачу минимизации острых и прямых углов, обеспечивают удобный доступ для очистки и дезинфекции.

Обрамляющие элементы разработаны для использования со всеми типами облицовок, а также для потолочной системы со скрытой подвесной системой. Материал изделий — алюминиевый сплав, окрашенный порошковой краской по таблице RAL. Толщина окраски 130 мкр. Возможно антибактериальное покрытие INGERMAX.

### Система WA-55

#### Система под завод линолеума

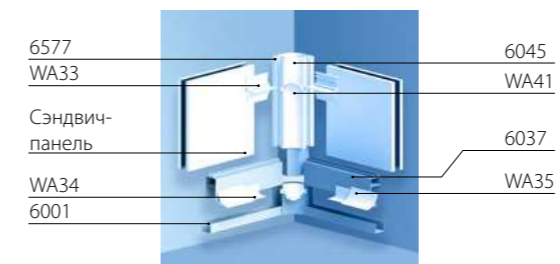

6577 WA33  
Сэндвич-панель  
WA34  
6001

6045 WA41  
6037  
WA35

Угловой соединительный элемент WA33.  
Длина 3м.



Профиль крепежный 17x15x12 WA34.  
Длина 3м.



Скругляющий элемент WA35.  
Длина 3м.



Скругляющий элемент для внутреннего угла WA41



Заглушка торцевая для напольного плитуса WA2



Скругляющий элемент для внешнего угла WA43



Торцевая заглушка WA44



#### Система под установку напольного плитуса (фальшпол, наливной пол)

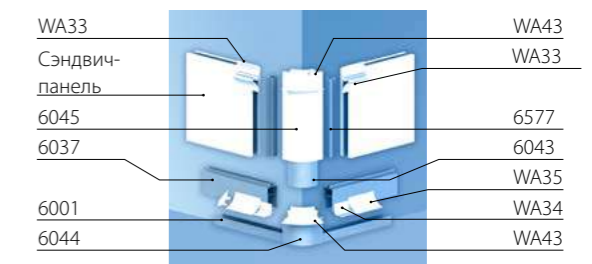

WA33  
Сэндвич-панель  
6045  
6037  
6001  
6044

WA43  
WA33  
6577  
6043  
WA35  
WA34  
WA43

Профиль цокольный АСП-6037.  
Длина 3м.



Профиль вертикальный АСП-6040.  
Длина 3м.



Профиль алюминиевый АСП-6043.  
Длина 3м.



Профиль X-образный АСП-6044.  
Длина 3м.



Профиль вертикальный угловой верхний АСП-6045.  
Длина 3м.



Профиль закладной АСП-6577.  
Длина 3м.



Профиль АСП-6579.  
Длина 3м.



## Элементы обрамлений примыканий

Непроизводимые комплектующие системы, поставляемые INGERMAX



### Цвета стандартные\*/Цвета по запросу палитры RAL



\* По запросу любой цвет по таблице RAL

В качестве элементов обрамления используются скругляющие профили, которые идеально решают задачу минимизации острых и прямых углов, обеспечивают удобный доступ для очистки и дезинфекции.

Обрамляющие элементы разработаны для использования со всеми типами облицовок, а также для потолочной системы со скрытой подвесной системой. Материал изделий — алюминиевый сплав, окрашенный порошковой краской по таблице RAL. Толщина окраски 130 мкр. Возможно антибактериальное покрытие INGERMAX.

### Система WA-70

#### Система под завод линолеума

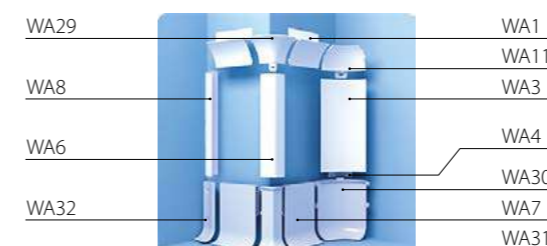

#### Система под установку напольного плинтуса (фальшпол, наливной пол)

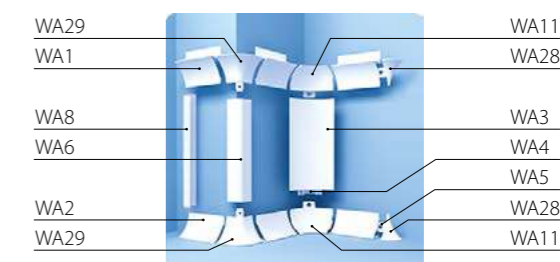

#### Виды элементов обрамления

Профиль карниз потолочный Длина — 4 м.		Профиль стартовый. Длина — 3 м.	
Профиль карниз напольный Длина — 4 м.		Угловой соединительный элемент внутренний	
Профиль вертикальный внутренний Длина — 3 м.		Заглушка торцевая для напольного плинтуса WA2	
Крепление профиля вертикального внутреннего Длина — 3 м.		Угловой соединительный элемент внешний для плинтуса WA1, WA2 и WA6	
Крепление карниза напольного. Длина 4 м.		Угловой соединительный элемент внутренний для плинтуса WA7	
Профиль вертикальный наружный. Длина — 3 м.		Угловой соединительный элемент внешний для плинтуса WA7	
Профиль для завода линолеума. Длина — 4 м.		Заглушка торцевая для плинтуса WA7	

## Модульная система ограждающих конструкций INGERMAX PHARMA



Лаборатория

Система стеновых перегородок для чистых помещений INGERMAX PHARMA представляет собой само-несущую модульную конструкцию из трехслойных (сэндвич) панелей TM INGERMAX и набора профилей, соединяемых в единый замкнутый контур с возможностью интеграции оконных и дверных блоков, передаточных окон, различных инженерных систем.

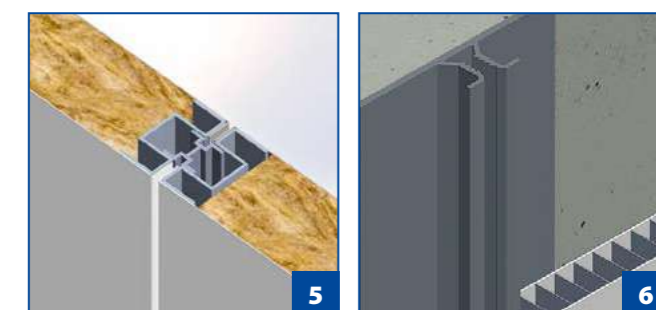
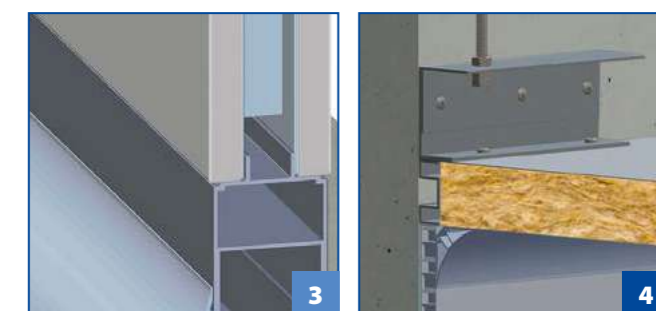
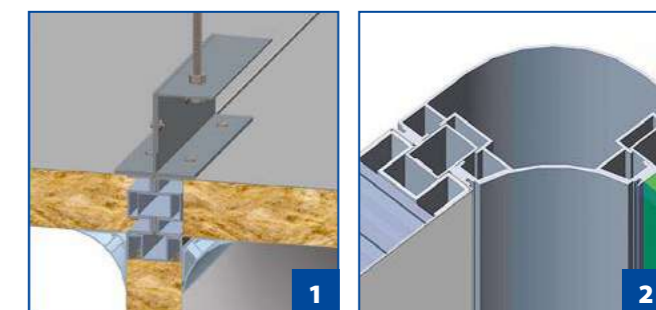
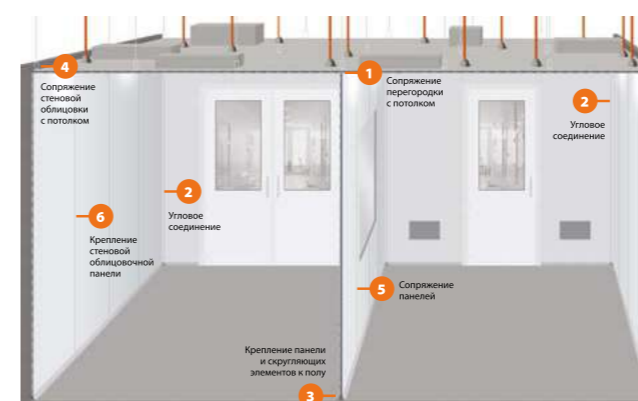

- Интегрированные системы соединений: пола к стене, стены к потолку, стены к стене;
- Компланарность всех элементов поверхности;
- Возможность демонтажа локализованной части системы без разбора всей конструкции;
- Взаимозаменяемость элементов системы;
- Плавные скругляющие элементы для отсутствия возможности скопления частиц пыли;
- Предел огнестойкости панелей EI 45 (для панелей с минеральной ватой);
- Группа воспламеняемости В1 по ГОСТ 3040296
- Максимальная длина панелей до 5,5 метров
- Толщины 15, 50, 60, 80 и 100 мм;
- Жёсткость конструкции и системы.

### ОБЛАСТИ ПРИМЕНЕНИЯ

#### Космическая промышленность



#### Микроэлектронная промышленность

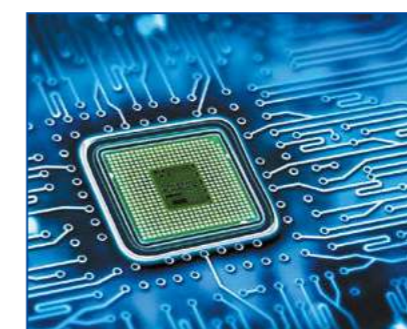

#### Фармацевтическая промышленность



#### Цвета стандартные\*/Цвета по запросу палитры RAL

- |  |                            |  |                  |
|--|----------------------------|--|------------------|
|  | RAL9003 матовый; глянецый* |  | RAL 3015 матовый |
|  | RAL 9002 матовый           |  | RAL 5024 матовый |
|  | RAL 9016 матовый           |  | RAL 6019 матовый |
|  | RAL 1015 матовый           |  | RAL 6027 матовый |



\* По запросу любой цвет по таблице RAL

## Модульная система ограждающих конструкций INGERMAX PHARMA



### INGERMAX PHARMA

#### Система под завод линолеума

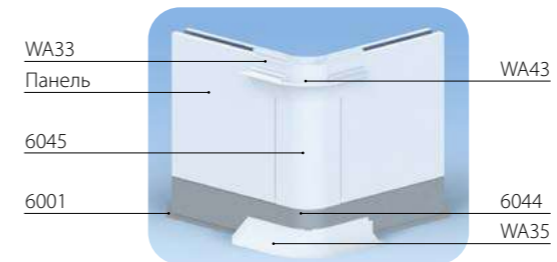

#### Система под установку напольного плинтуса (фальшпол, наливной пол)

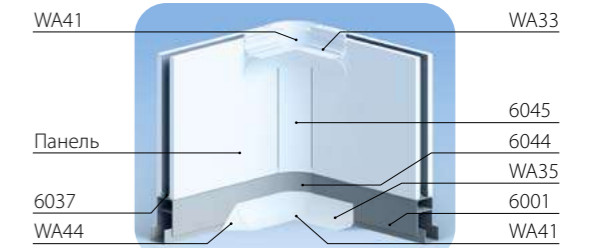

### Панели

Система стеновых перегородок для чистых помещений из трехслойных панелей INGERMAX PHARMA предназначена для организации ограждающих конструкций в зданиях различного назначения со стенами из любых материалов с учётом несущей способности конструкций здания, в любых регионах и рекомендована к применению:

- в строительстве и отделке помещений лечебно-профилактических учреждений, к которым применяются повышенные санитарно-гигиенические требования;
- при внутренней отделке чистых помещений и особо чистых помещений
- при отделке помещений в микроэлектронной, радиоэлектронной, наноэлектронной, пищевой, косметической промышленности, фармацевтической отрасли и космической отрасли.

#### Варианты панелей

##### Воздухозаборная

##### Инженерная



##### Глухая

##### С кабельканалом

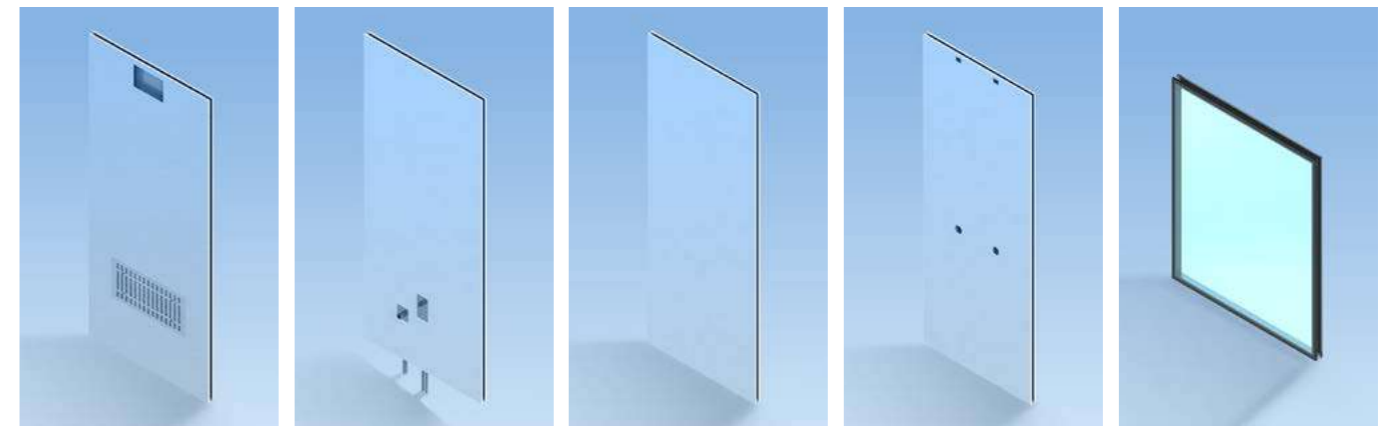
##### Светопрозрачная



#### Цвета стандартные\*/Цвета по запросу палитры RAL

- |  |  |
|--|--|
|  RAL9003 матовый; гляцевый* |  RAL 3015 матовый |
|  RAL 9002 матовый           |  RAL 5024 матовый |
|  RAL 9016 матовый           |  RAL 6019 матовый |
|  RAL 1015 матовый           |  RAL 6027 матовый |



\* По запросу любой цвет по таблице RAL

#### ЗАПОЛНЕНИЕ:

##### Алюминиевые соты

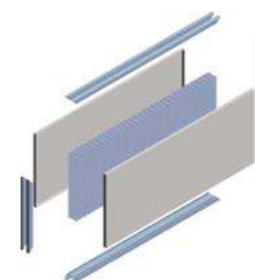

##### Минеральная вата

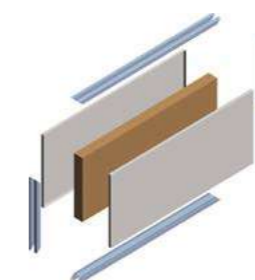

##### Пенополиизоцианурат

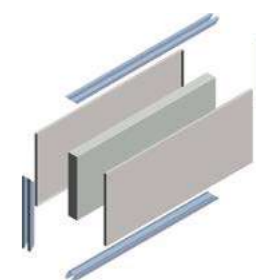



## Воздухораспределители



Медицинское учреждение

Комплекс предлагаемого оборудования для чистых помещений обеспечивает оптимальные условия микроклимата воздушной среды и необходимую кратность воздухообмена в помещениях, а также соответствует нормативной документации. Воздухораспределители INGERMAX, образующие «зонтик» чистого воздуха, обеспечивают температурно-влажностный режим в рабочей зоне, необходимый для осуществления правильного организованного технологического процесса, и позволяют эффективно удалять аэрозольные загрязнения.

### Воздухораспределитель для чистых помещений состоит из следующих основных элементов:

- корпус (монтажная рамка);
- камеры статического давления (КСД) с фланцем (отводом) для присоединения к воздуховоду;
- фильтр (не входит в комплектацию);
- воздухораспределительная решетка (диффузор).

Монтажная рамка выполняется из оцинкованной стали толщиной 0,7 мм с эпоксидно-полиэфирным покрытием толщиной 130 мкр в размер раstra потолочных панелей, т.е. 600x600, 625x625, 600x1200 или 625x1250 мм.

В качестве фильтров применяются HEPA-фильтры, предназначенные для высокоэффективной финишной очистки воздуха в медицинских учреждениях, на предприятиях фармацевтической и пищевой промышленности, а также в чистых помещениях других отраслей.



### Возможные варианты оформления диффузора

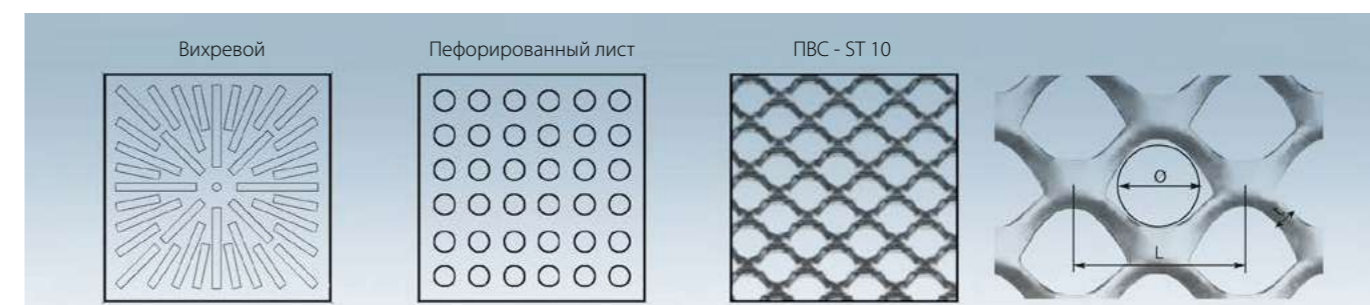

### Характеристики камер статического давления (КСД)

Наименование КСД	Габаритные размеры, мм	Отвод	Диаметр отвода, мм	Размер фильтра	Марка HEPA-фильтра	Эффективность очистки, % (MPPS)	Средняя производительность, м³/ч при скорости 0,45 м/с	Размер рамки для интеграции в потолок
VR563	563x563 x341	боковой	160	530x530 x78	H13	99,95	410	600x600
			250		H14	99,995		625x625
VR563x1163	563x1163 x341	боковой	160	530x1130 x78	H13	99,95	900	600x1200
			250		H14	99,995		625x1250

\* по запросу могут изготавливаться КСД с др. габаритными размерами, диаметрами отводов и марками фильтров.

\*\* возможна поставка КСД без фильтра

\*\*\* возможна поставка только фильтров

### Цвета стандартные\*/Цвета по запросу палитры RAL

- |  |                            |  |                  |
|--|----------------------------|--|------------------|
|  | RAL9003 матовый; глянецый* |  | RAL 3015 матовый |
|  | RAL 9002 матовый           |  | RAL 5024 матовый |
|  | RAL 9016 матовый           |  | RAL 6019 матовый |
|  | RAL 1015 матовый           |  | RAL 6027 матовый |





\* По запросу любой цвет по таблице RAL

## Рентгензащитные панели



### Цвета стандартные\*/Цвета по запросу палитры RAL

	RAL9003 матовый; глянецый*		RAL 3015 матовый
	RAL 9002 матовый		RAL 5024 матовый
	RAL 9016 матовый		RAL 6019 матовый
	RAL 1015 матовый		RAL 6027 матовый



\* По запросу любой цвет по таблице RAL

### Панели с независимым типом крепления

Панели имеют маркировку WT bхh NG, где b – ширина панели, h – высота панели. Панели можно устанавливать в 2 ряда, для второго ряда выпускаются доборные панели WT bхh NG/D. Крепление панелей происходит независимо друг от друга, место крепления закрывается промежуточным профилем WT40. Сертифицировано испытательной лабораторией.

### Области применения:

- на промышленных предприятиях для помещений, где радиоактивные вещества и материалы используются в производственных процессах;
- в лабораториях и исследовательских центрах, где применяют технику, излучающую гамма-лучи, или исследуются радиоактивные материалы;
- в томографических и рентгеновских кабинетах, где применяется техника, генерирующая ионизирующие излучения (ИИ);
- в стоматологических поликлиниках, где делают снимки зубов.



### Материал:

- Материал Абрис Рзск-нк-01-ДБ;
- Лист свинцовый - 2х500х1000;
- ГКЛВ 457х997;
- Панель WT 500х1000 NG.



## Потолочные панели

### Характеристика панелей INGERMAX CXRP WT NG

Панель Ingermax CXRP WT NG	Физические характеристики панелей в зависимости от толщины применяемых свинцовых листов			
	0,5 мм	1 мм	1,5 мм	2 мм
Ширина, мм	600			
Высота, мм	638			
Толщина, мм **	21,2	22,2	23,2	24,2
Теоретическая масса панели, кг	9,95	12,25	14,55	16,85
Свинцовый эквивалент панели, N* (мм) при анодном напряжении на рентгеновской трубке в 100кВ, не менее	1,00	1,5	2	2,5
*Где N - свинцовый эквивалент панели в мм ** с учётом накладки над второстепенным бортом				

### Характеристика панелей INGERMAX CXRP WT NG

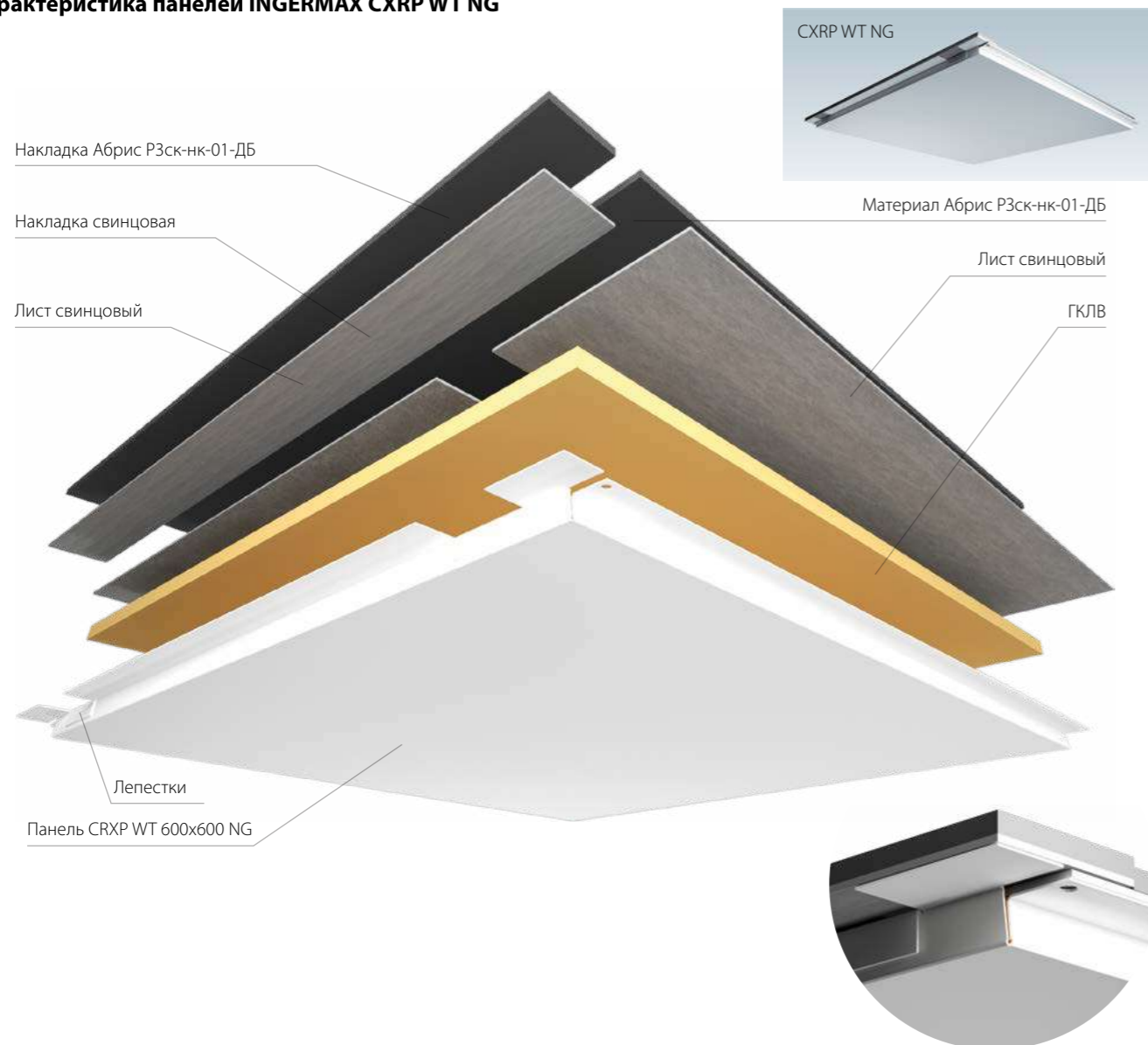

## Стеновые панели

### Характеристики стеновых панелей WXRП WT NG

Панель Ingermax WXRП WT NG	Физические характеристики панелей в зависимости от толщины применяемых свинцовых листов			
	0,5 мм	1 мм	1,5 мм	2 мм
Ширина, мм	500			
Высота, мм	1000			
Толщина, мм	20	20,5	21	21,5
Теоретическая масса панели, кг	13	16	19	22
Свинцовый эквивалент панели, N* (мм) при анодном напряжении на рентгеновской трубке в 100кВ, не менее	1,00	1,5	2	2,5
*Где N - свинцовый эквивалент панели в мм				

### Ограждающие стеновые радиационно-защитные конструкции INGERMAX WALL X-RAY Protection

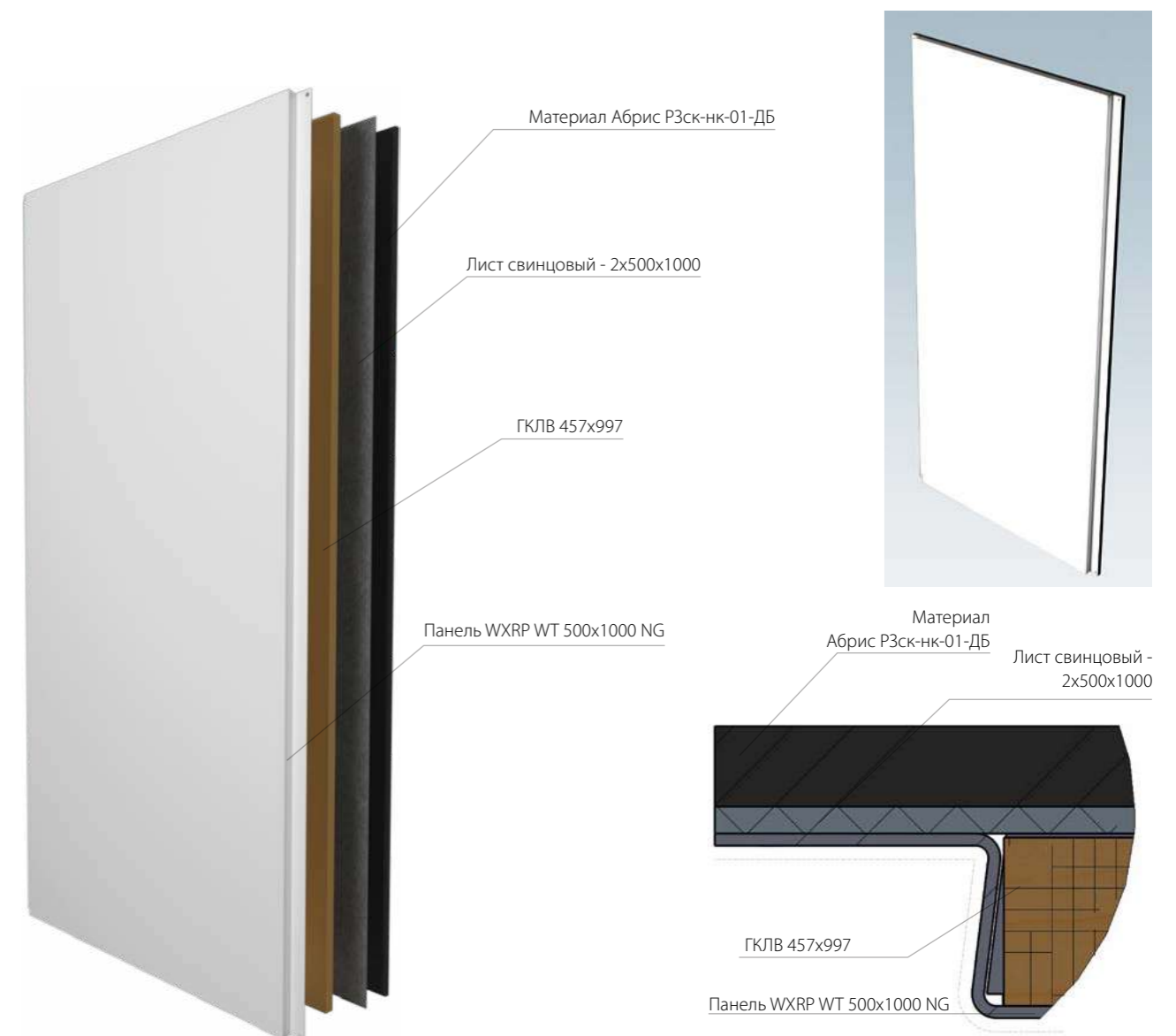

## Фальшполы

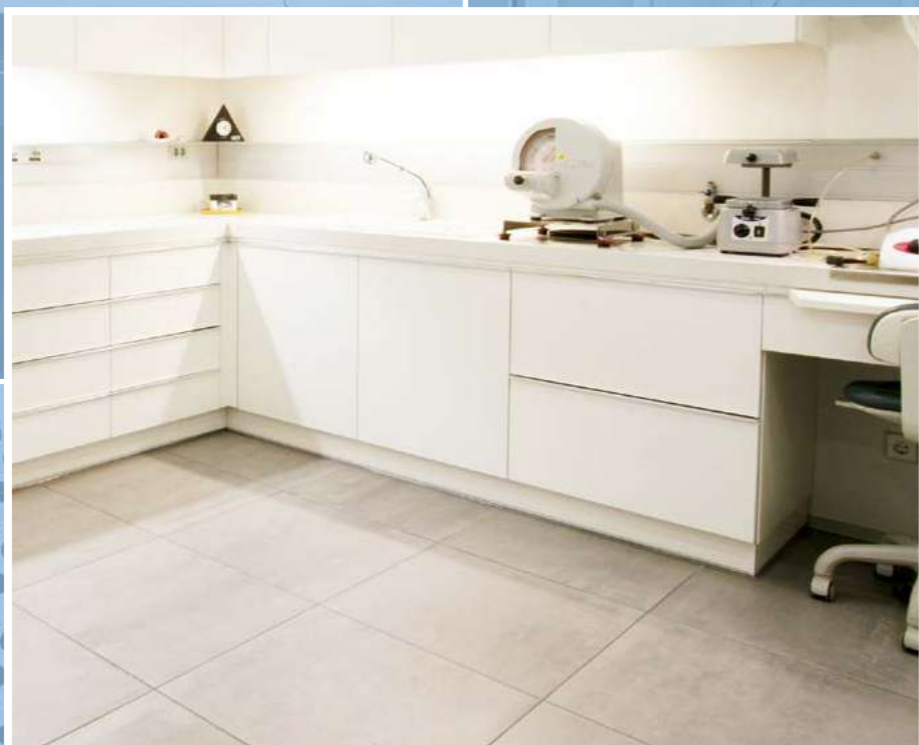

## ФАЛЬШПОЛ PERFATEN АТЛАНТ

### Характеристика фальшполов PERFATEN Атлант

Фальшполы **PERFATEN Атлант** состоят из квадратных плит (размера 600\*600 мм в стандартном исполнении) и несущей подсистемы, на которую они устанавливаются. Все элементы изготавливаются в заводских условиях с применением высокоточного оборудования, что гарантирует быстроту и точность монтажа.

Подконструкция представляет собой систему стоек, устанавливаемых по углам плит. Высота стандартных изготавливаемых нашей компанией стоек составляет от 75 мм до 1000 мм. При этом предусмотрена возможность точной регулировки высоты в диапазоне от 26 мм до 140 мм, что при монтаже системы избавляет от необходимости выравнивания черного пола «в ноль». Высокая несущая способность обеспечивается применением высококачественной стали и собственной, тщательно продуманной конструкции стоек.

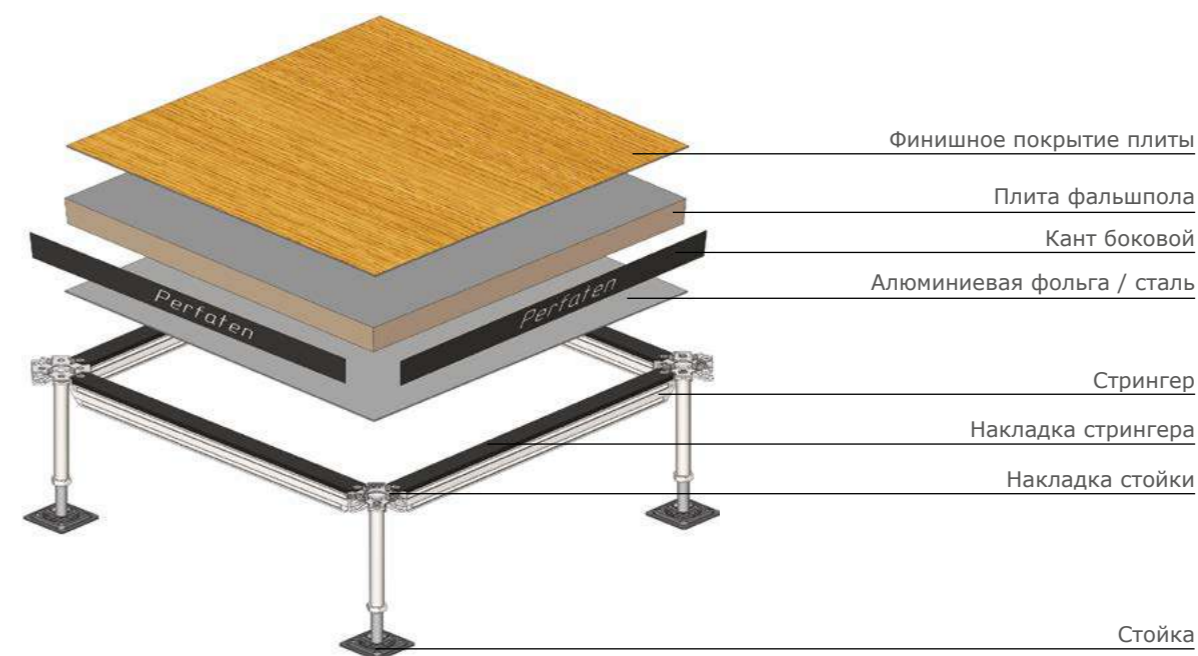

### Типы панелей\*

Атлант Есо







Атлант Solid



Атлант AirVent



### Цвета стандартные\*/Цвета по запросу палитры RAL

- |  |  |
|--|--|
|  RAL9003 матовый; глянецовый* |  RAL 3015 матовый |
|  RAL 9002 матовый             |  RAL 5024 матовый |
|  RAL 9016 матовый             |  RAL 6019 матовый |
|  RAL 1015 матовый             |  RAL 6027 матовый |



### Сертификат КМО имеет фальшпол из сульфата кальция с керамической плиткой

Производство ООО «АСП Технолоджи» оснащено линией форматирования керамогранита в едином сэндвиче с основой из сульфата кальция. Промышленный керамогранит выпускается со строительными допусками на габаритный размер и требует обязательной повторной обрезки после наклеивания на основу из сульфата кальция. Керамогранит является антистатическим покрытием и не проводит электрический ток, не вступает в реакции с активными химическими веществами. Благодаря нулевому содержанию в своей основе солей и воды на поверхности керамогранита заряд статического электричества не накапливается, устойчив к щелочным, кислотным реагентам, а также продуктам полученным из нефти. Состав панели: верхнее покрытие - промышленный керамогранит толщиной 10мм, основа плиты - CaSO4 толщиной от 30мм до 38мм.

\*За развернутой технической информацией обращайтесь к каталогу «Фальшполы PERFATEN»

## Передаточные боксы

Непроизводимые комплектующие системы, поставляемые INGERMAX



Окно обеспечивает визуальный контакт между отдельными помещениями или комнатами без угрозы загрязнения стерильной зоны.

### Конструкция окна соответствует следующим основным требованиям:



- минимальное освобождение частиц с поверхности окон;
- уплотнение соединений между окнами и панелями выполнено сохраняющими длительное время эластичность герметиком для чистых помещений;
- плотность гарантирует поддержание избыточного давления или вакуумметрического давления в комнате или помещениях;
- удобная очистка, санитарная обработка и устойчивость к моющим, дезинфицирующим средствам;
- стойкость к воздействию ультрафиолета;
- не влияет на здоровье рабочего персонала;
- конструкция, размер, цветовая гамма в соответствии с пожеланиями заказчика (в пределах стандартной шкалы RAL);
- изготовление рентген-защитных и противопожарных окон;
- изготовление передаточного окна-шлюза со встроенной бактерицидной лампой и люминесцентной лампой локальной подсветки;
- система блокировки и световой сигнализации.



### Технические данные

Тип окна	Просмотровое	Передаточное	Передаточное бескаркасное	Окно-шлюз
Размер окна (мм)	по проекту	600x600, по проекту	600x600	600x600, по проекту
Строительная толщина рамы окна (мм)	50	50	50	50
Огнестойчивость	-	-	-	-
Использование для типов панелей	WT900NG, WT900ER, INGERMAX PHARMA			

### Цвета стандартные\*/Цвета по запросу палитры RAL

- |   |  |
|---|--|
|  RAL 9003 матовый; гляцевый* |  RAL 3015 матовый |
|  RAL 9002 матовый            |  RAL 5024 матовый |
|  RAL 9016 матовый            |  RAL 6019 матовый |
|  RAL 1015 матовый            |  RAL 6027 матовый |



\* По запросу любой цвет по таблице RAL

### Характеристики изделия:

Коробка, рама – оцинкованная сталь/алюминиевый профиль.  
 Окрас – порошковым полиэстером (RAL).  
 Заполнение – стекло 4-6 мм.  
 Габаритные размеры – стандартно 600x600 мм или по проекту.

## Двери

Непроизводимые комплектующие системы, поставляемые INGERMAX



## Распашные двери

Двери для чистых помещений предлагаются распашными в механическом исполнении. Дверное полотно – с прямыми краями, водонепроницаемое, недеформируемое и ударопрочное.

### Характеристики изделия:

- Наружные лицевые поверхности дверей выполнены без швов из оцинкованной стали окрашенной порошковой краской, не подверженной воздействию моющих, дезинфицирующих средств, ультрафиолета;
- Цвет – стандартная гамма завода-производителя по шкале RAL;
- Заполнение дверей глухое или с остеклением;
- Наполнение – минеральная вата



Тип дверей	Ширина дверной коробки	Ширина дверного проема в свету	Передачное бескаркасное	Ширина остекления E1/ E2	
Дверь одностворчатая	710	600			
	810	700			
	910	800			
	1010	900			
	1110	1000			
Дверь одностворчатая с окном	1210	1100			
	710	600		400	
	810	700			
	910	800			
	1010	900			
1110	1000				
Дверь двустворчатая разнопольная	1210	1100			
	1310	1200	800		
	1410	1300	900		
	1510	1400	1000		
	1610	1500	1000		
Дверь двустворчатая разнопольная с одним окном	1710	1600	1000		
	1310	1200	800	400	
	1410	1300	900		
	1510	1400	1000		
	1610	1500	1000		
1710	1600	1000			
Дверь двустворчатая равнопольная	1810	1700	857		
	1910	1800	907		
	2010	1900	957		
	1810	1700	857	400	
1910	1800	907			
2010	1900	957			
1810	1700	857	400		400
1910	1800	907			
2010	1900	957			

Высота дверной коробки для всех типов дверей – 2080

Высота дверного проема в свету для всех типов дверей – 2025

### Цвета стандартные\*/Цвета по запросу палитры RAL

- |  |                             |  |                  |
|--|-----------------------------|--|------------------|
|  | RAL 9003 матовый; глянецый* |  | RAL 3015 матовый |
|  | RAL 9002 матовый            |  | RAL 5024 матовый |
|  | RAL 9016 матовый            |  | RAL 6019 матовый |
|  | RAL 1015 матовый            |  | RAL 6027 матовый |



\* По запросу любой цвет по таблице RAL

## Распашные двери

### Конструкция окна соответствует следующим основным требованиям:

- Минимальное освобождение частиц с поверхности дверей;
- Уплотнение соединений между дверьми и панелями выполнено сохраняющими длительное время эластичность;
- Герметиком для чистых помещений;
- Удобная очистка, санитарная обработка и устойчивость к моющим, дезинфицирующим средствам;
- Стойкость к воздействию ультрафиолета;
- отсутствие влияния на здоровье рабочего персонала.



Замок двери – цилиндрический с автоматическим запирающим защелки. Нижний уплотняющий порог для чистых помещений в механическом исполнении, срабатывает автоматически при закрывании двери. Двери комплектуются автоматическим электрическим приводом или механическим накладным доводчиком со скользящей тягой, в том числе, с функцией открытой двери.



## Автоматические двери

Инфракрасный радар открытия-закрытия дверей для чистых помещений HOTRON HR942D представляет простую и надежную в эксплуатации систему:

### Характеристики изделия:

- Датчик устанавливается на высоте не более 3 метров и, благодаря двухрядной завесе, обеспечивает своевременное обнаружение;
- Механический активатор дверей представляет собой локтевую кнопку, которой удобно пользоваться персоналу в случае занятости обеих рук;
- Бесконтактная клавиша CLEAR WAVE обеспечивает активацию дверей при поднесении руки к клавише на расстоянии 10-50 см (регулируется).



### В комплектацию входят:

- Автоматический оператор Dorma ES200 Easy;
- Инфракрасная шторка безопасности HOTRON;
- Локтевая клавиша;
- Комплект створок с индивидуальным заполнением.



## Антибактериальное покрытие



Медицинское учреждение

### Цвета стандартные\*/Цвета по запросу палитры RAL

	RAL 9003 матовый; гляцевый*		RAL 3015 матовый
	RAL 9002 матовый		RAL 5024 матовый
	RAL 9016 матовый		RAL 6019 матовый
	RAL 1015 матовый		RAL 6027 матовый



\* По запросу любой цвет по таблице RAL

Порошковая краска с антибактериальными свойствами, используемая компанией «ГК АСП» при производстве ограждающих конструкций для чистых помещений, является эпоксидно-полиэфирной порошковой краской на основе смеси эпоксидной и полиэфирной смол. Краска плавится и полимеризуется при повышенной температуре с образованием конечного покрытия. Антибактериальные свойства эпоксидно-полиэфирного порошка основаны на эффективных соединениях, входящих в состав благородных металлов. Антибактериальное порошковое покрытие может наноситься как на оцинкованную сталь, так и на алюминий.

### Лабораторные испытания

В результате проведенных испытаний в лабораторных условиях обнаружена высокая статистически достоверная эффективность антибактериального порошкового покрытия в отношении нозокомиальных антибиотико-резистентных штаммов, основных возбудителей госпитальных инфекций:

- Acinetobacter baumannii
- Serratia marcescens
- Escherichia coli
- Klebsiella pneumoniae
- Pseudomonas aeruginosa
- Enterobacter aerogenes
- Morganella morganii
- Stenotrophomonas maltophilia
- Staphylococcus aureus
- Clostridium perfringens
- Candida albicans

### Физические свойства

Эластичность (Эриксен, ISO 1520)	7 мм	
Прочность на удар (Эриксен, EN ISO 6272):	– прямая	40 кгсм
	– обратная	40 кгсм
Твердость по маятнику (Кениг, SFS 3642)	180 сек	
Адгезия (испытание на решетке, EN ISO 2409)	ГТ 0	

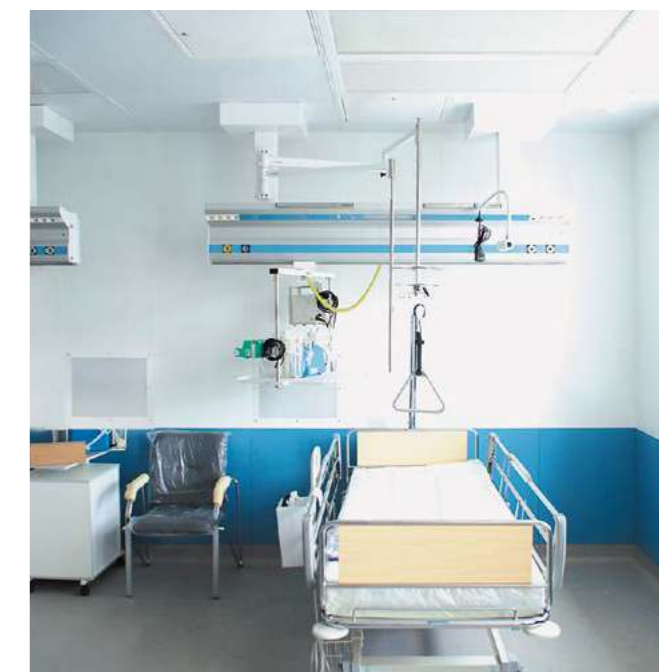

### Стойкость к дезинфицирующим средствам

Испытания проводились методом выдерживания окрашенных образцов в растворе в течение 24 часов при комнатной температуре согласно стандарту ISO 2812-1:2007(E), часть 2, метод А.

На основе проведенных испытаний используемая порошковая краска с антибактериальными свойствами стойка к воздействию дезинфицирующих растворов: 3% хлорамин Б и 6% перекись водорода.



## Плоттерная печать на металле



Медицинское учреждение

### Высококачественная полноцветная печать на любых поверхностях

Идеальное решение для реабилитационных центров, комнат релаксации, детских игровых палат и т.д. При использовании не выделяется озон и другие вредные испарения, что абсолютно безопасно для здоровья и окружающей среды. Готовое изделие стойкое к механическим воздействиям, влажности.

### Максимальная ширина печати 2,5 м

Полученное изображение устойчиво к выцветанию на протяжении не менее трех лет, возможно и более, в зависимости от условий эксплуатации.



### Область применения:

Помещения общего пользования

- Стены;
- Потолки;
- Двери;
- Стойки ресепшн.

### Исполнение:

- Графики, логотипы, чертежи;
- Фотоматериалы;
- Рисунки.



### Цвета стандартные\*/Цвета по запросу палитры RAL

- |   |  |
|---|--|
|  RAL 9003 матовый; глянецый* |  RAL 3015 матовый |
|  RAL 9002 матовый            |  RAL 5024 матовый |
|  RAL 9016 матовый            |  RAL 6019 матовый |
|  RAL 1015 матовый            |  RAL 6027 матовый |



\* По запросу любой цвет по таблице RAL

## Проектирование

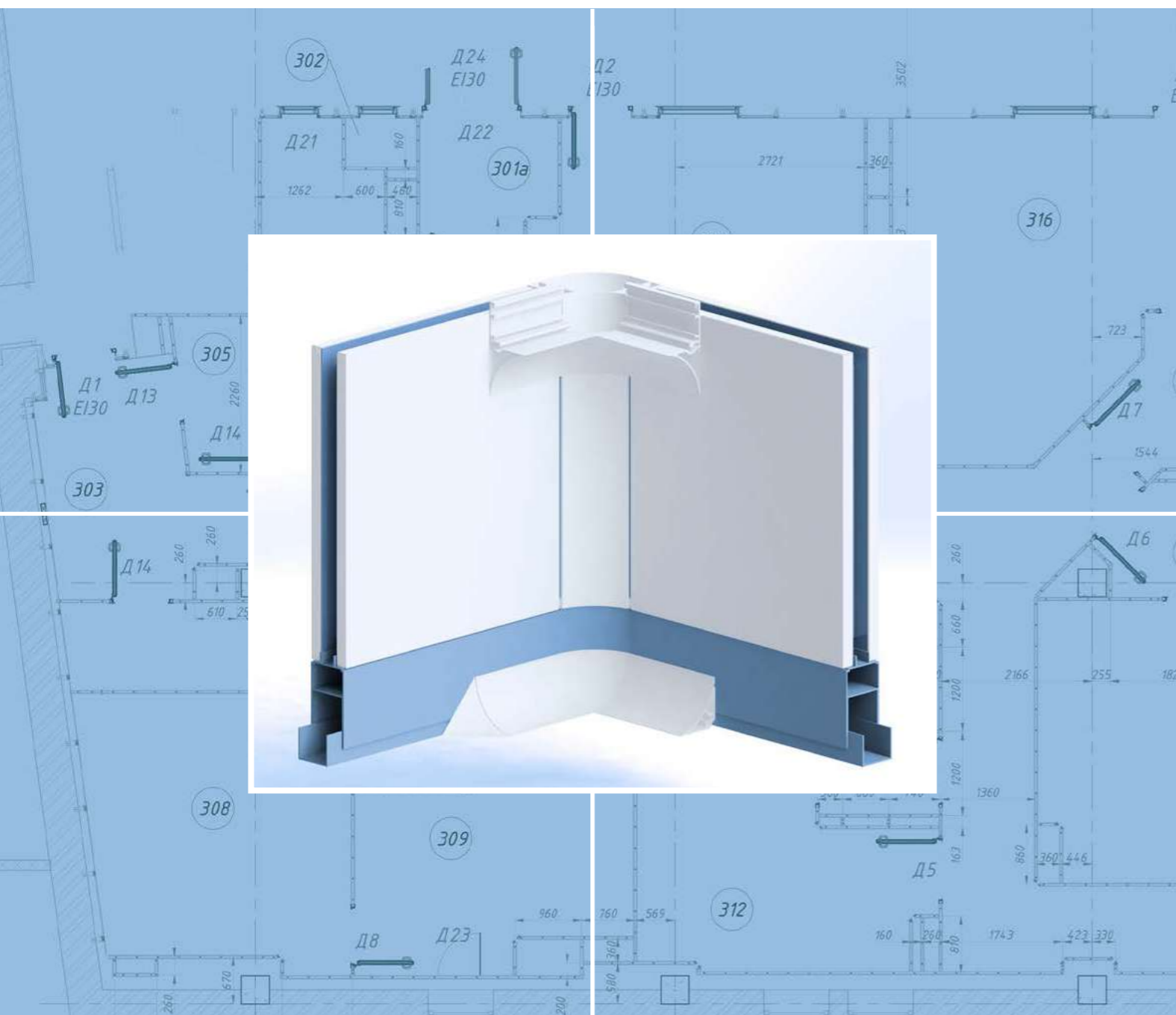

### ФОРМАТЫ BIM-МОДЕЛЕЙ

-  SOLID- WORKS
-  SOLID- WORKS 2019
-  REVIT 2019
-  Adobe Photoshop
-  AutoCAD 2017
-  Autodesk robot structural analysis professional 2019

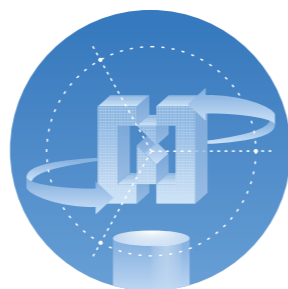

### ПРОЕКТИРОВАНИЕ

В штате «ГК АСП» функционирует свой конструкторский и проектный отдел. Разработка проектов марки КМ и КМД на стадии РД (рабочая документация) соответствует ГОСТ Р 21.1101-2013 и ГОСТ 21.502-2007. Компания обеспечивает авторский надзор во время работы на строительной площадке, поэтому все вопросы решаются оперативно.

### BIM МОДЕЛИ

В условиях растущей роли Building Information Modelling (BIM - информационных моделей зданий) и цифровых технологий в стратегиях проектирования и эксплуатации зданий, «ГК АСП» разработала каталог BIM моделей потолочных и стеновых систем в программе REVIT 2016. BIM-объекты компании «ГК АСП» созданы с учетом оптимального использования в среде BIM. Они содержат дополнительную информацию, такую как: геометрические параметры, эксплуатационные характеристики. Все семейства максимально передают характеристики металлических систем компании производителя «ГК АСП», предлагая возможные типоразмеры панелей и несущей подсистемы обусловленные возможностями производства. Кроме того, BIM допускает конструкционные изменения, т.е. все модели могут адаптироваться под любой проект, при необходимости нашими специалистами могут быть внесены требуемые корректировки.



### НИОКР И СОГЛАСОВАНИЕ.

«ГК АСП» работает в тесном контакте с ведущими организациями в области стандартизации, сертификации и создании нормативной базы: ЦНИИСК им. В. А. Кучеренко, НИИМосстрой, ВНИИПО, ПОЖ-АУДИТ, ЦНИИПСК им. Мельникова, НИИСФ РААСН, НИТУ МИСиС и многими другими. Проектировщики и конструкторы регулярно участвуют в семинарах с представителями ведущих производителей фасадных систем, круглых столов и совещаниях по проблемам нормативной базы в современном строительстве.

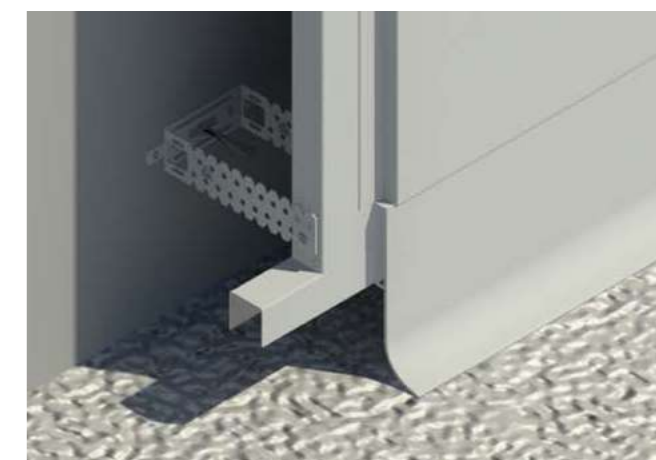

## Примеры оснащения помещений продукцией INGERMAX

### Оснащение чистого помещения объекта здравоохранения



1. Стеновые панели WT NG с межпанельным профилем WT 40
2. Герметичный подвесной потолок INGERMAX 625x625 zn 0,7 мм с эпоксидно-порошковой покраской толщиной 130 мкр с антибактериальным покрытием
3. Светодиодные светильники CLINIC LED Clip-in
4. Ревизионные люки 625x625
5. Ламинарное поле VRL 3000x3000
6. Стеновая воздухозаборная панель
7. Фальшпол PERFATEN Атлант
8. Элементы обрамления и примыканий

### Оснащение чистого помещения для фармацевтической промышленности



Комплекс INGERMAX PHARMA

1. Система самонесущих стеновых и потолочных панелей (сэндвич-панели)
2. Светодиодные светильники CLINIC LED Clip-in
3. Ревизионные люки 600x600
4. Воздухораспределители VR 563
5. Фальшпол PERFATEN Атлант
6. Элементы обрамления и примыканий

### Оснащения чистого помещения для микроэлектронной промышленности



Комплекс INGERMAX PHARMA

1. Система самонесущих стеновых и потолочных панелей (сэндвич-панели)
2. Светодиодные светильники CLINIC LED Clip-in
3. Ревизионные люки 600x600
4. Воздухораспределители VR 563x1163
5. Стеновая воздухозаборная панель
6. Фальшпол PERFATEN Атлант
7. Элементы обрамления и примыканий

### Оснащение чистого помещения для пищевой промышленности



1. Стеновые панели WT NG из нержавеющей стали
2. Герметичный подвесной потолок INGERMAX 625x625 из нержавеющей стали
3. Светодиодные светильники CLINIC LED Clip-in
4. Воздухораспределители VR563, VR300
5. Ревизионные люки 625x625
6. Фальшпол PERFATEN Атлант
7. Элементы обрамления и примыканий

## Реализованные объекты



- ФГБУ «Российский онкологический научный центр имени Н.Н. Блохина» РАМН;
- ФГУ «Национальный медико-хирургический центр имени Н.И. Пирогова»;
- «Республиканский онкологический клинический диспансер», г. Уфа;
- «Центральный военный клинический госпиталь имени П.В. Мандрыка», г. Москва;
- «Московская медицинская академия имени И.М. Сеченова», г. Москва;
- «Северный медицинский клинический центр имени Н.А. Семашко», г. Архангельск;
- «Перинатальный центр», г. Саранск и Тюмень;
- «Северодвинская городская больница скорой медицинской помощи №2», г. Северодвинск;
- «Детская городская клиническая больница № 9 имени Г.Н. Сперанского», г. Москва;
- МБУЗ «Кисловодский роддом», г. Кисловодск;
- Центр спортивной и балетной травмы и реабилитации, г. Москва;
- НИИ Скорой помощи им. Н.В. Склифосовского, г. Москва;

- ФГУ НЦАГ и П имени В.И. Кулакова Росмедтехнологий, г. Москва;
- Федеральный центр сердца, крови и эндокринологии имени В.А. Алмазова;
- Госпиталь МВД РБ, г. Уфа;
- «Городская детская клиническая больница №15», г. Пермь;
- «Областной онкологический диспансер» (Радиологический центр), г. Тюмень;
- МУС ГБСМП имени Н.А. Семашко, г. Орел;
- МУЗ «Городская больница №1», г. Череповец;
- «Видновская городская больница», г. Видное;
- Центральная городская больница, г. Батайск;
- Больница скорой помощи №3, г. Челябинск;
- ФГБУ Московский НИИ педиатрии и детской хирургии Минздрава России;
- Военно-Медицинская Академия (операционная на полевой хирургии), г. Санкт-Петербург;
- НИИ Гриппа, г. Санкт-Петербург;
- НИИ Времени, г. Санкт-Петербург;
- Николаевская больница, г. Петергоф»;
- Вологодская Областная Клиническая Больница,

- г. Вологда;
- Василеостровская клиника репродукции, г. Санкт-Петербург;
- Институт Мозга Человека РАН, г. Санкт-Петербург;
- НИИ ГПЭЧ ФМБА России, г. Санкт-Петербург;
- Городская больница Святого Георгия, г. Санкт-Петербург;
- Клиника «Скандинавия», г. Санкт-Петербург;
- Родильный дом №10, г. Санкт-Петербург;
- СПбГМА имени И.И. Мечникова/больница Мечникова, г. Санкт-Петербург;
- Городская Клиническая больница №36, г. Москва;
- Городская Клиническая больница имени С.П. Боткина, г. Москва;
- Городская Клиническая больница имени Н.И. Пирогова, г. Москва;
- Детская городская клиническая больница №13 имени Н.Ф. Филатова, г. Москва;
- Брянский механический завод, г. Брянск;
- Детская городская больница №1, г. Санкт-Петербург;
- НПП АВИВАК, Ленинградская область, п. Горбунки;
- ЗАО «Генериум» Реконструкция корпуса № 9 «Цех

- производства медицинских и иммунобиологических препаратов», Владимирская область;
- Селтера Фарм, Владимирская область;
- Фармацевтический завод Сотекс, цех упаковки лекарственных препаратов. Московская область, пос. Беликово;
- ФГБУ Национальный медицинский исследовательский центр акушерства, гинекологии и перинатологии им. академика В.И. Кулакова;
- АО «Генериум» участок хроматографической очистки;
- Участок по производству стерильных препаратов в асептических условиях» ОАО «Фармстандарт-УфаВИТА»;
- ЗАО «ЛЕККО» Лабораторный корпус;
- Чпп Лаборатория №346 АО «НПП Исток им.Шокина»;
- ФГУП Мэз. Московский эндокринный завод;
- НПК «Гамма» производство аппаратов гемодиализа;
- ОАО «Фармстандарт-Лексредства. г. Курск. Производство пультпорошков»;
- Мать и Дитя, г. Санкт-Петербург;
- Реновация поликлиник, г. Москва;
- Морозовская детская клиническая больница, г. Москва;



