

Металлические фасадные системы



PERFATEN

СТАНДАРТНЫЕ ФАСАДНЫЕ КАССЕТЫ

Стандартные фасадные кассеты выпускаются либо с открытым типом крепления (АКФ 1000), либо со скрытым типом крепления (АКФ 2000, 4000). Форма и размер кассет определяются проектом, однако, существуют ограничения по максимальной длине диагонали (не более 2700 мм) для кассет АКФ 2000 и минимальным размером кассеты (не менее 400x400 мм).

Кассеты могут быть выполнены из готового сырья, а также окрашены выбранным цветом из палитры RAL или декорированы одним из предложенных видов обработки металла.

Возможности декорирования и обработки металла



СТАНДАРТНАЯ КАССЕТА АКФ 1000

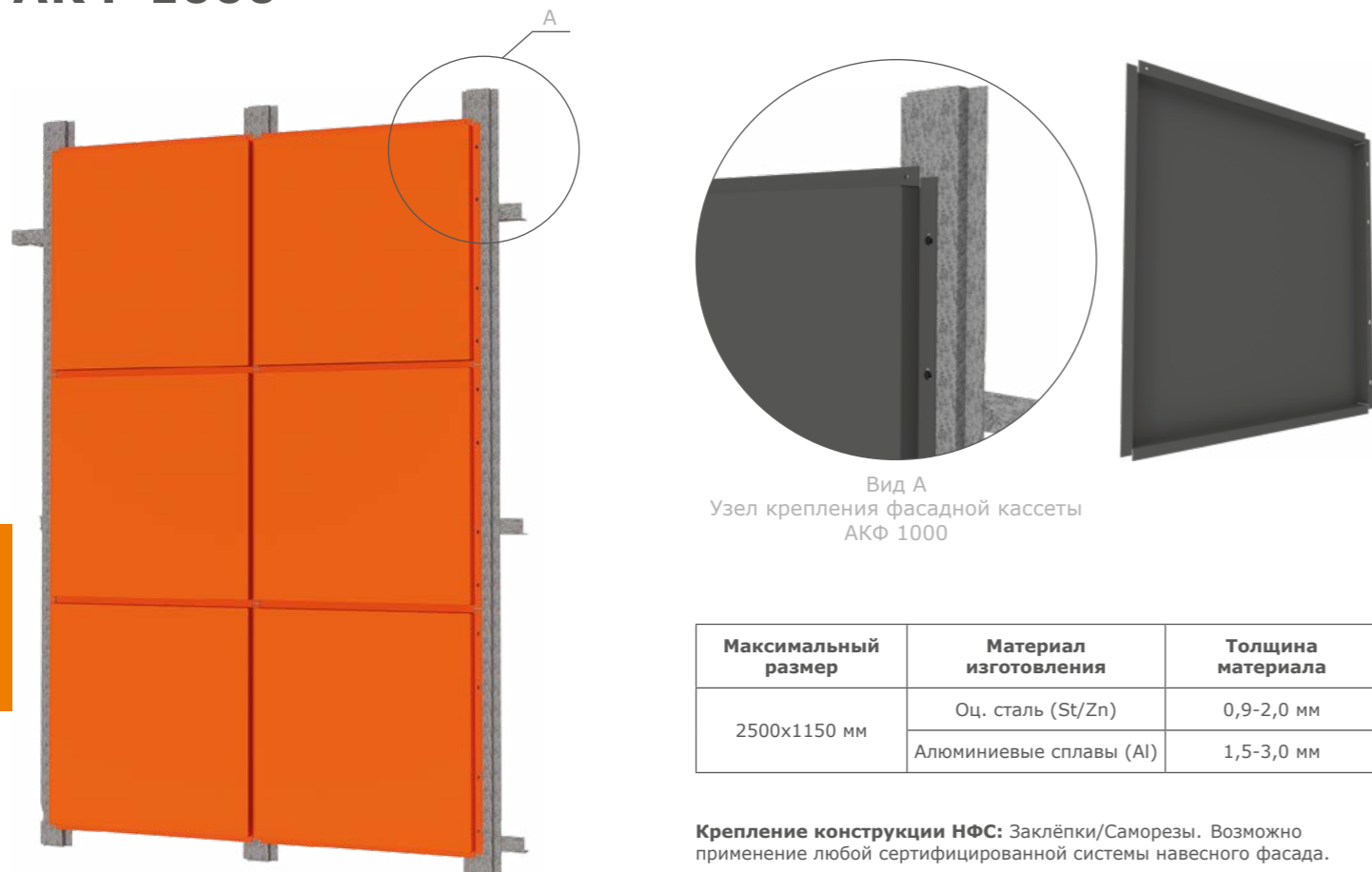

Крепление конструкции НФС: Заклёпки/Саморезы. Возможно применение любой сертифицированной системы навесного фасада.

СТАНДАРТНАЯ КАССЕТА АКФ 2000

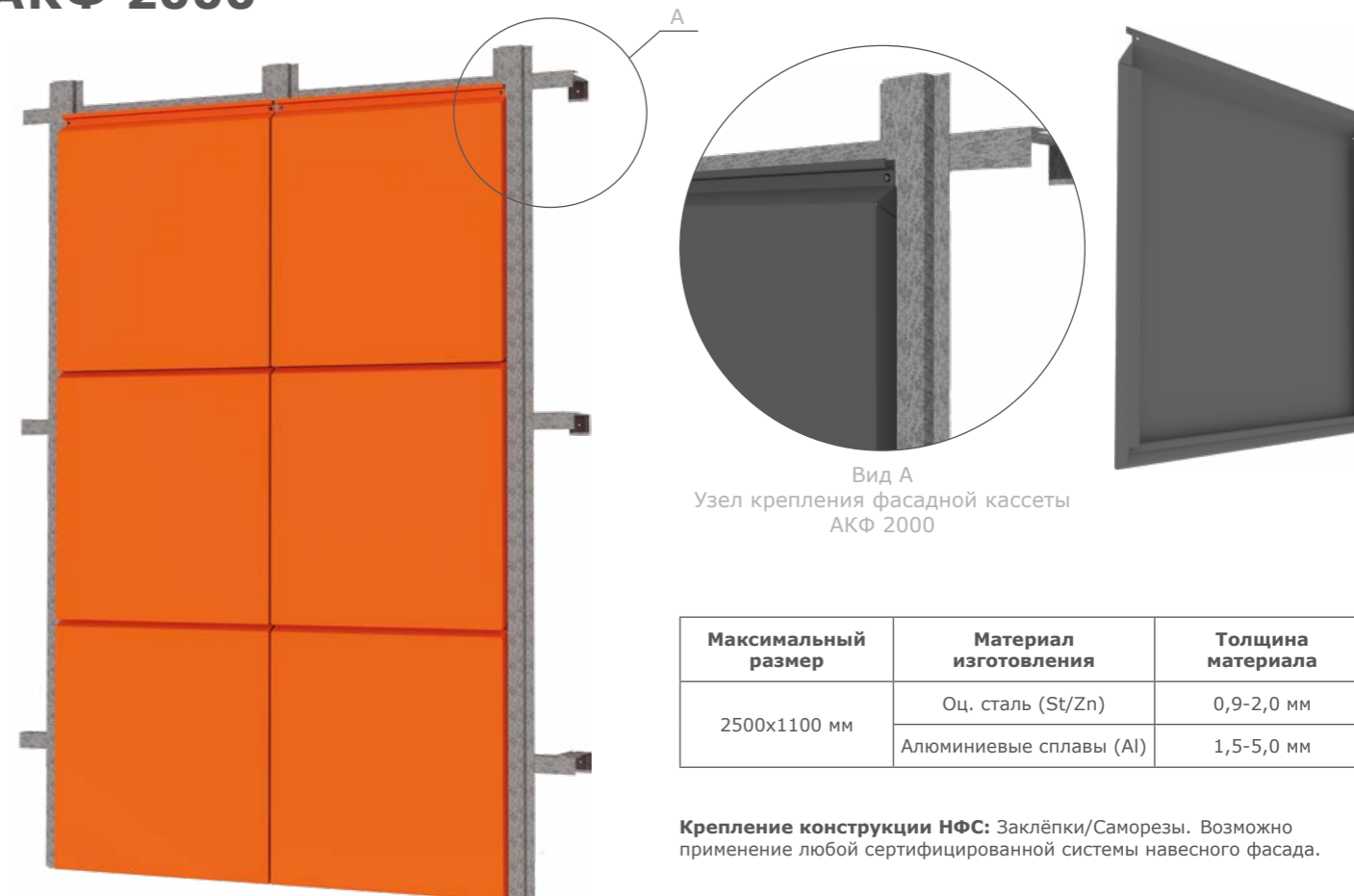

Крепление конструкции НФС: Заклёпки/Саморезы. Возможно применение любой сертифицированной системы навесного фасада.

СТАНДАРТНАЯ КАССЕТА АКФ 4000

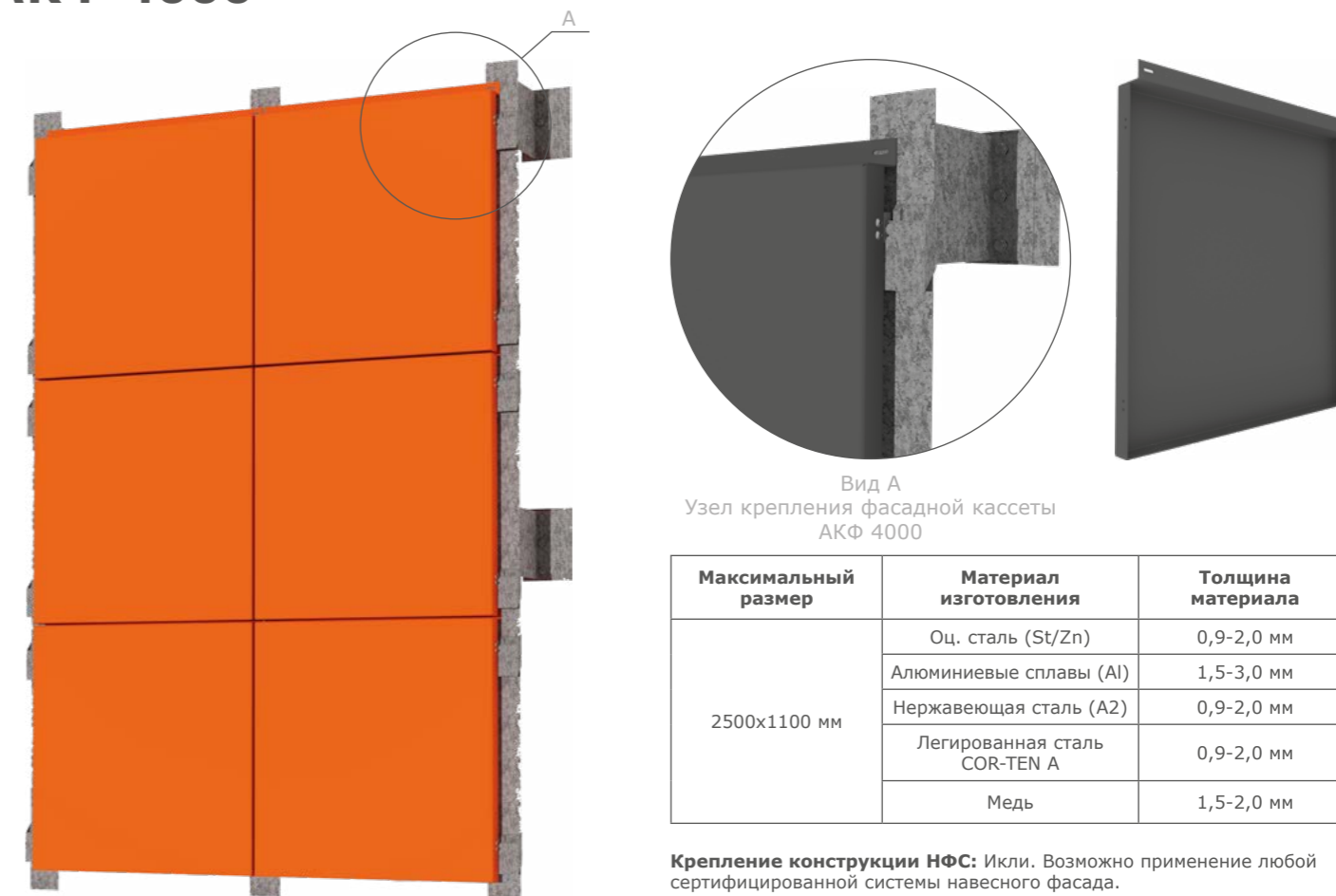

Крепление конструкции НФС: Икли. Возможно применение любой сертифицированной системы навесного фасада.

ФАСАД НА ОСНОВЕ СОТОВОГО АЛЮМИНИЯ PERFATEN ALCORE

Структурная схема панели

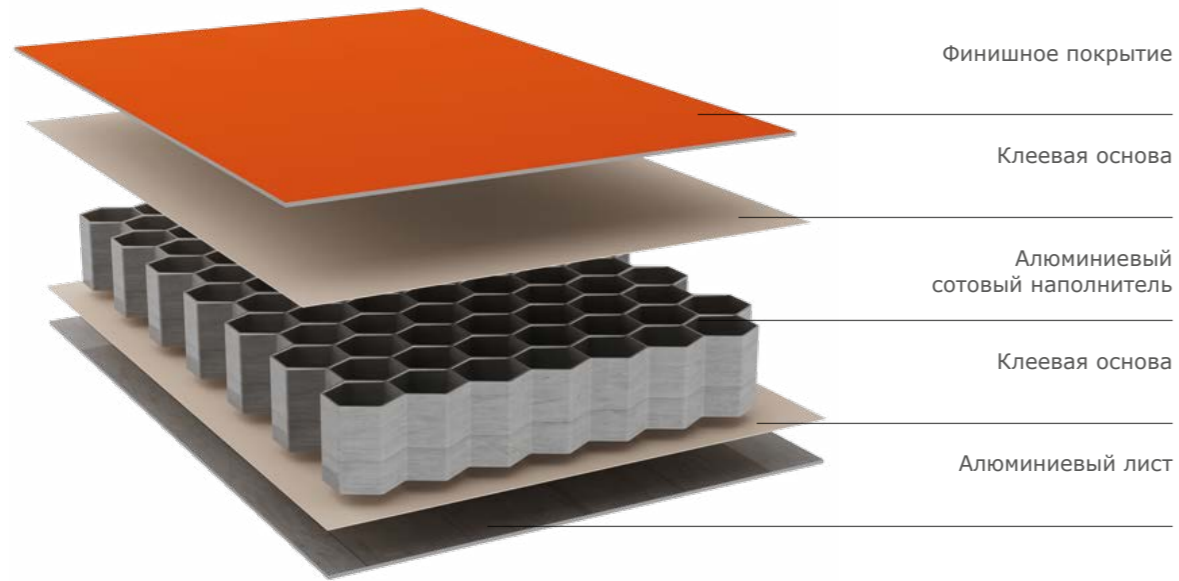

Варианты финишных покрытий

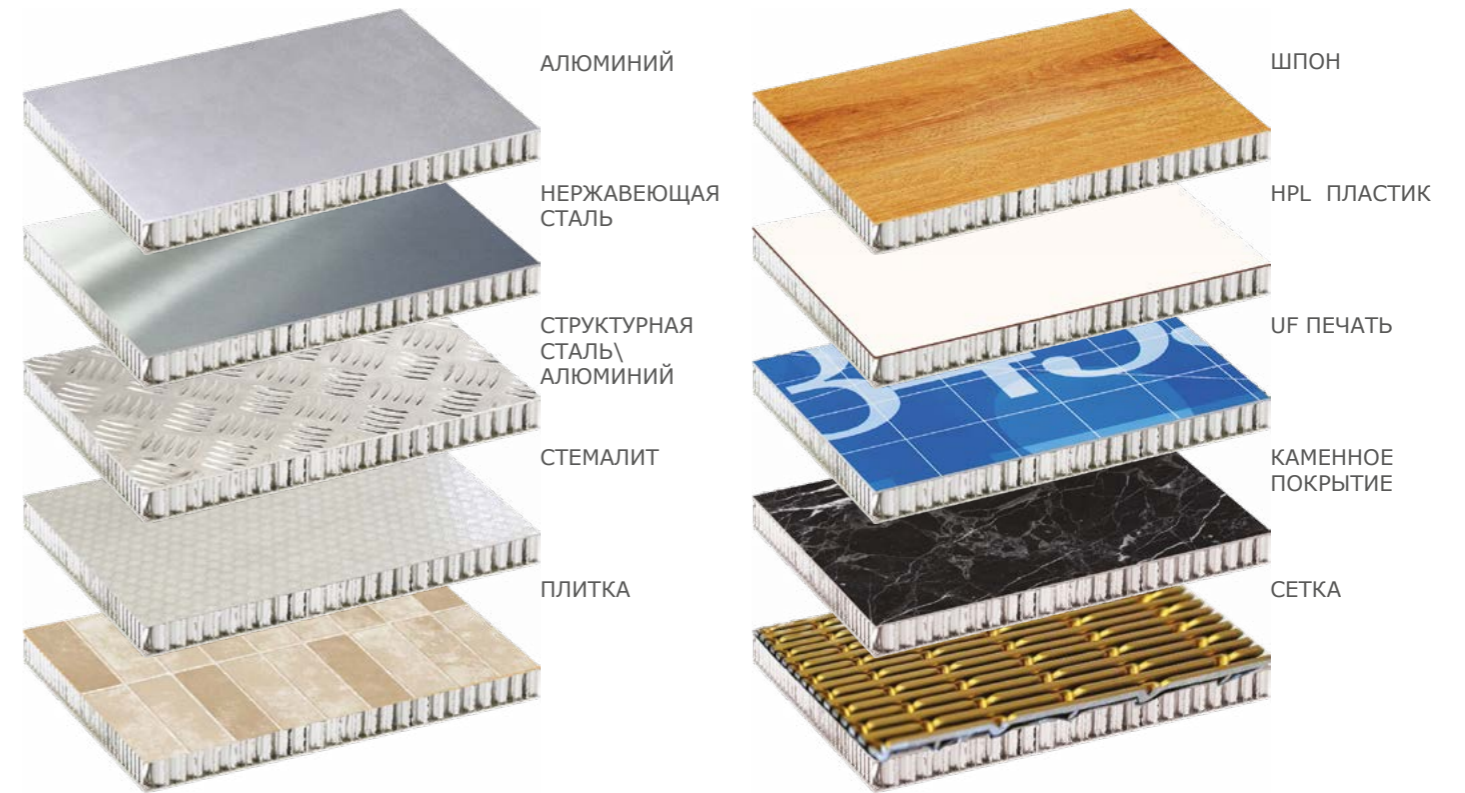

Преимущества PERFATEN ALCORE



Жёсткость и структурная прочность



Лёгкий вес до 7 кг/м²

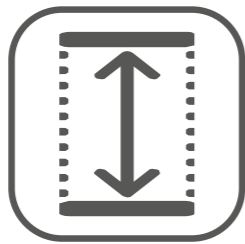

Высота/длина панелей до 8 м



Устойчивость к повышенной влажности и перепадам температур

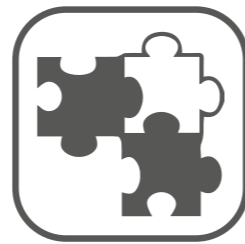

Многообразие финишных покрытий

Области применения

Потолочные системы

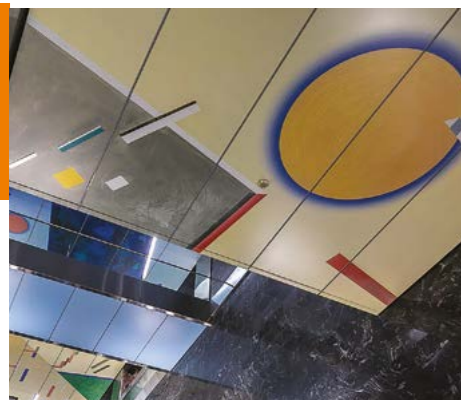

Стеновые облицовки



Фасадные облицовки

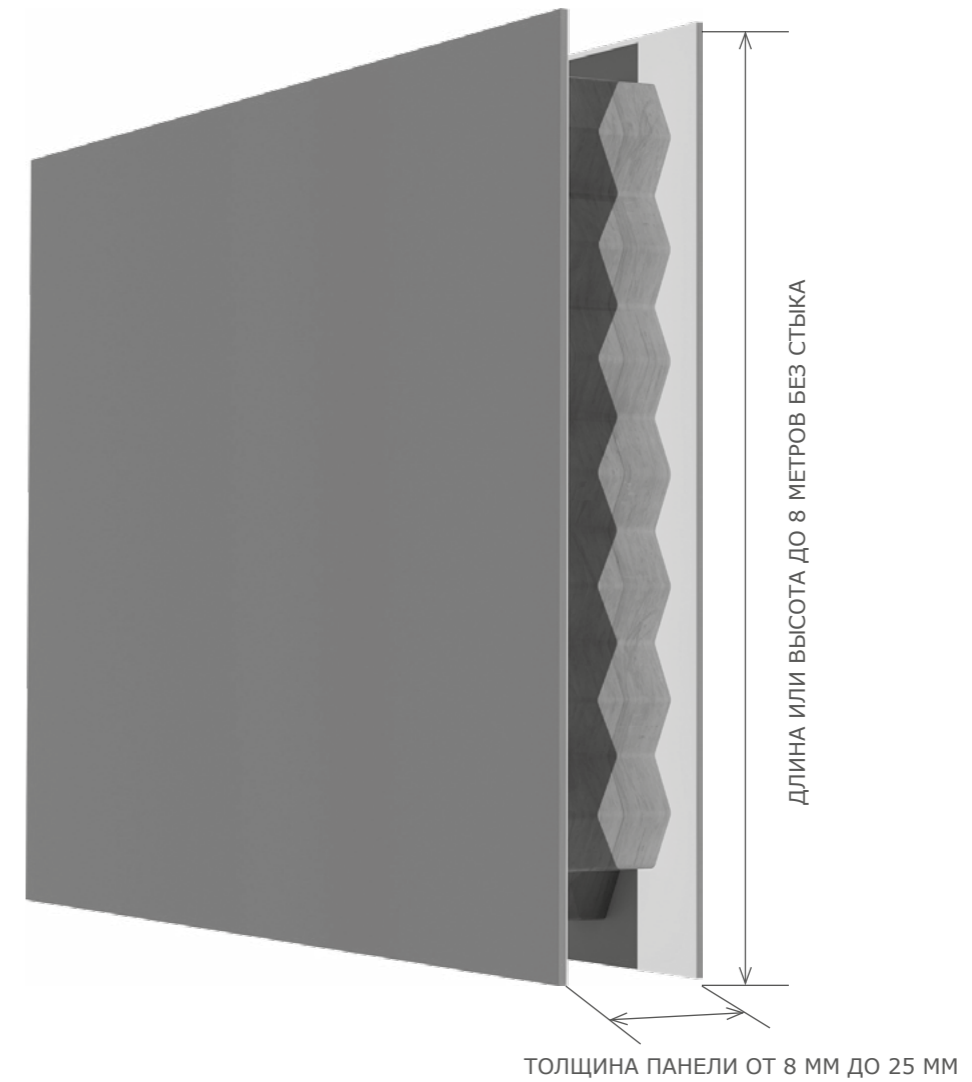

ФАСАДНАЯ СОЛНЦЕЗАЩИТНАЯ СИСТЕМА ЛАМЕЛЕЙ

SL

Ламели монтажные – элементы фасада здания из прочного материала (алюминий или оцинкованная сталь). Крепятся горизонтально, вертикально или под углом. Их используют для защиты помещений от попадания прямых солнечных лучей, применяют в случаях, когда важной технической задачей является хорошая воздухопроницаемость, а так же в качестве декоративных и архитектурных элементов. Помимо всего прочего, дополнительными преимуществами этого типа линейных панелей являются легкость и долговечность.

В зависимости от архитектурного решения, ламели могут быть окрашены в выбранный цвет по таблице RAL или остаться в натуральном оттенке из вариантов исполнения готового сырья.

Технические характеристики

Наименование фасадной ламели	Максимальный размер	Материал изготовления	Толщина материала	Крепление конструкции НФС
SL-1	4000 мм	Оц. сталь (St/Zn)	0,7-2,0 мм	Крепление при помощи втулки, шпильки и кронштейна
		Алюминиевые сплавы (Al)	1 -2,0 мм	
SL-3	2500x1100 мм	Оц. сталь (St/Zn)	0,7-1,2 мм	Крепление при помощи гребёнки
		Алюминиевые сплавы (Al)	0,5-1,5 мм	
SL-4	2500x1100 мм	Алюминиевые сплавы (Al)	0,5-1,5 мм	Крепление на прямой кронштейн

SL-1

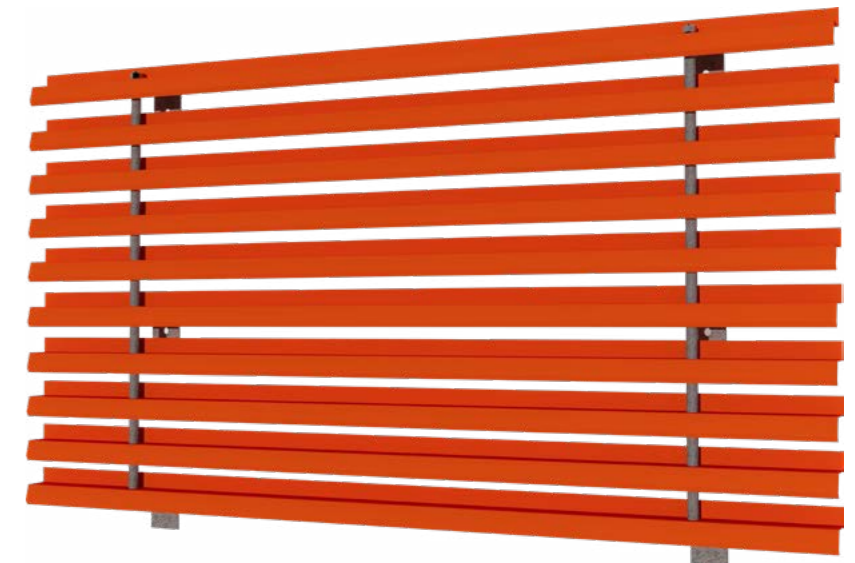

Пассивная солнцезащитная система ламелей SL-1

SL-3

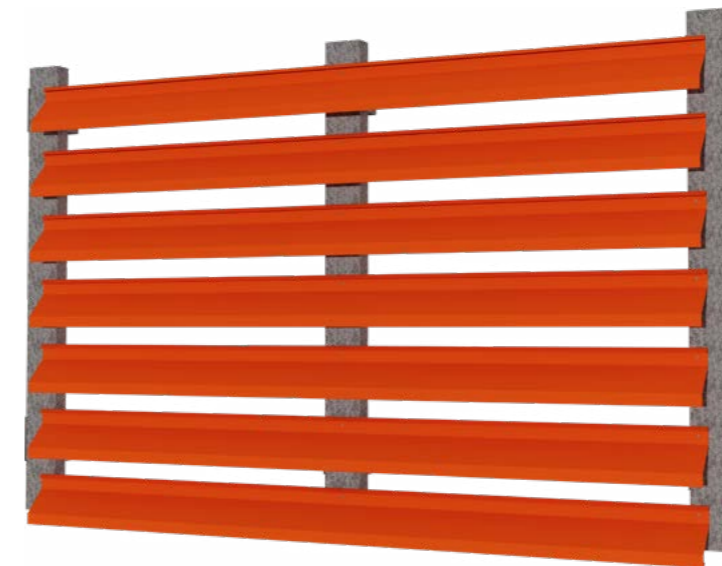

Пассивная солнцезащитная система ламелей SL-3

SL-4

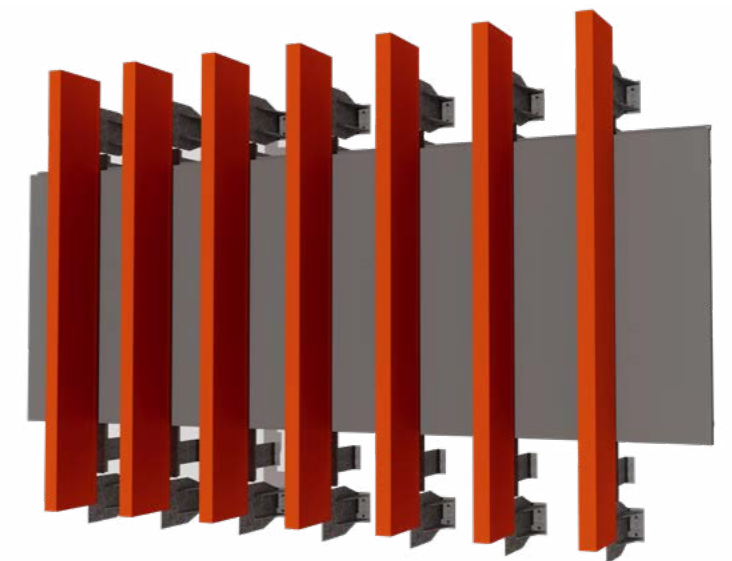

Фасадная система с использованием алюминиевых жалюзийных трёхслойных фасадных ламелей SL-4



ОБЛИЦОВКА КОЛОНН

Колонны являются одними из главных архитектурно-конструктивных элементов здания. Трудности в их облицовке связаны со сложной геометрией поперечных сечений. Конструкция обшивки требует соблюдения идеальной точности на этапе проектирования. Возможности по декоративному оформлению металлических панелей позволяют превратить незаметные несущие элементы в эксклюзивную деталь интерьера.

■ СТАНДАРТНЫЕ ПАНЕЛИ

■ УСИЛЕННЫЕ ПАНЕЛИ

■ ДЕКОРАТИВНЫЕ ПАНЕЛИ

Круглая колонна



Сечение круглой колонны

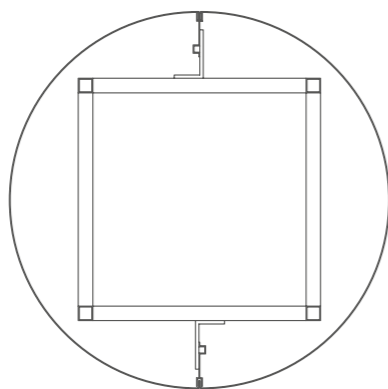

Квадратная колонна



Сечение квадратной колонны

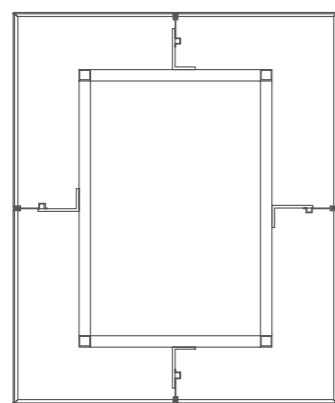

ФАСАД ИЗ ПВС

Фасадные панели из ПВС-сетки представляют собой металлическую сетку с ячейками ромбовидной, круглой, квадратной или другой формы. Благодаря использованию листового металла сетка имеет цельную структуру без сварных швов.

Комбинирование фасадных панелей из ПВС с монолитными поверхностями, обеспечивает дополнительную защиту здания и расширяет палитру творческих возможностей при реализации дизайнерских проектов. Для облицовки фасадов применяется сетка с крупной ячейкой длиной от 150 мм и толщиной готового листа от 0,7 до 5,0 мм.

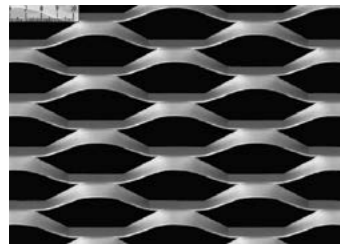

RB 01

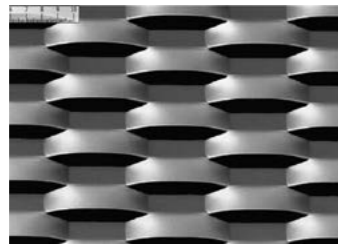

RB 02

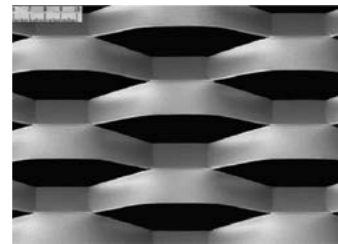

RB 03

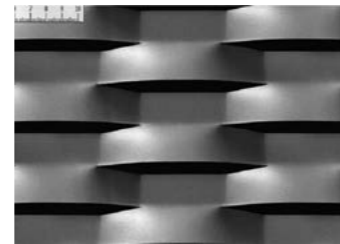

RB 04

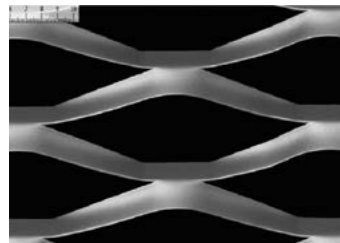

RB 05

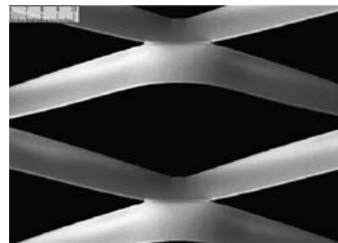

RB 06

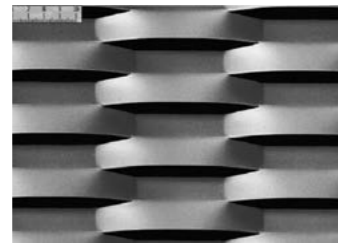

RB 07

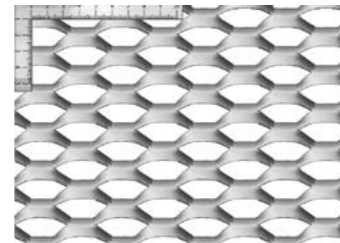

EXA 05

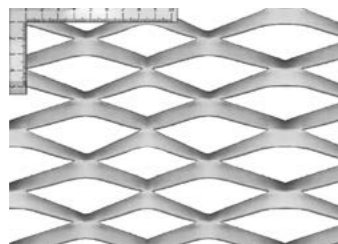

RB 75

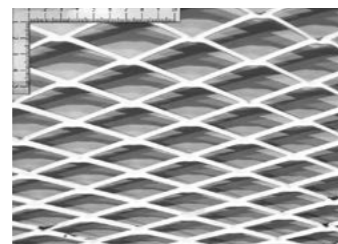

RB 75A

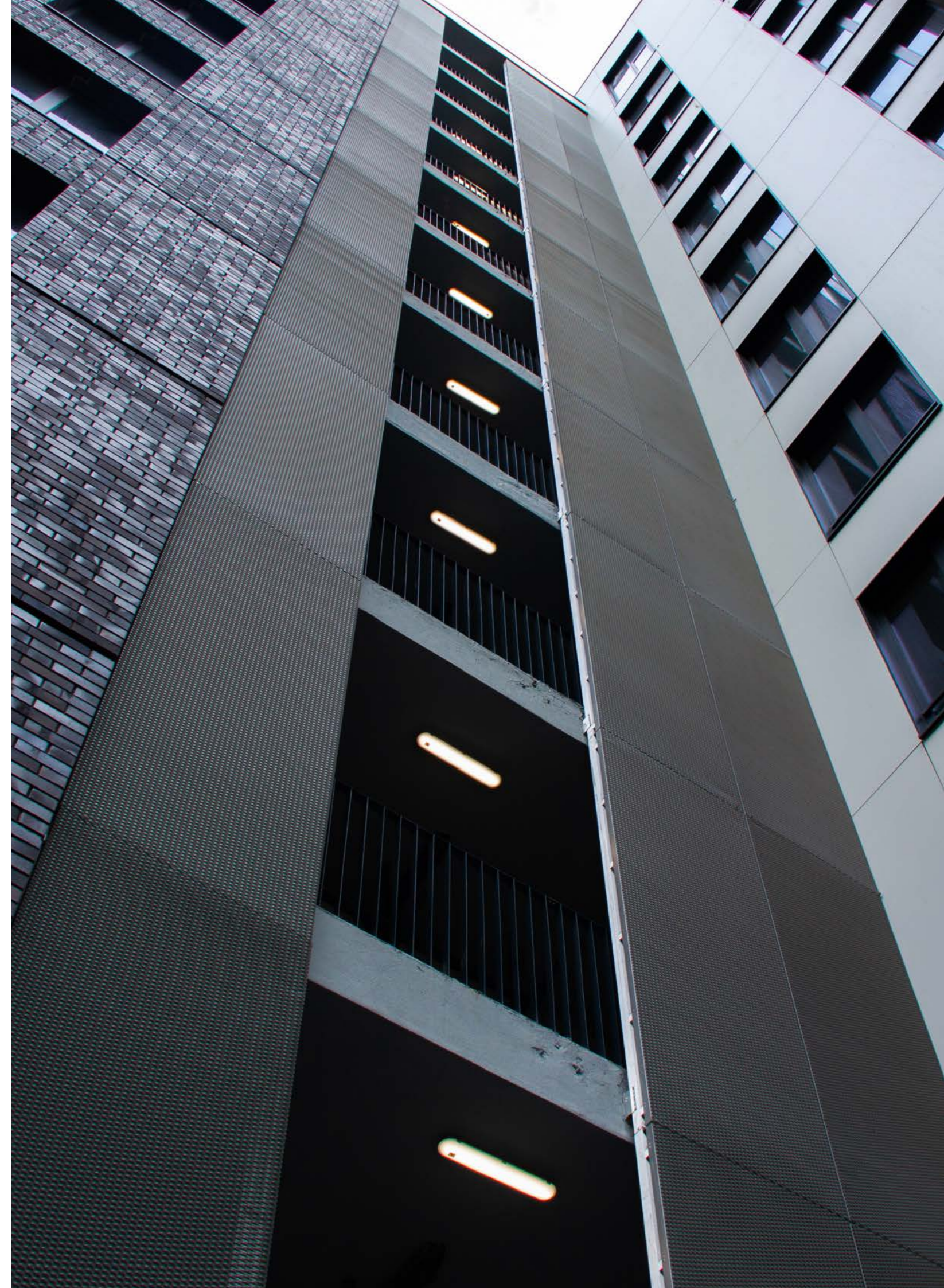

Дворец гимнастики Ирины Винер-Усмановой



ТРЕУГОЛЬНАЯ МОЗАИКА
ИЗ АНОДИРОВАННОГО АЛЮМИНИЯ

ТРЕУГОЛЬНАЯ МОЗАИКА

Идея архитектурной концепции здания Дворца гимнастики Ирины Винер-Усмановой основана на визуализации взмаха гимнастической ленты.

Для создания сложной геометрии использована специально разработанная треугольная мозаика из анодированного алюминия.

Решения для проекта

Фасадная система	Размер	Материал изготовления	Толщина материала
АКФ 1000	1200x1200 мм	Алюминиевые сплавы (Al)	2,0 мм

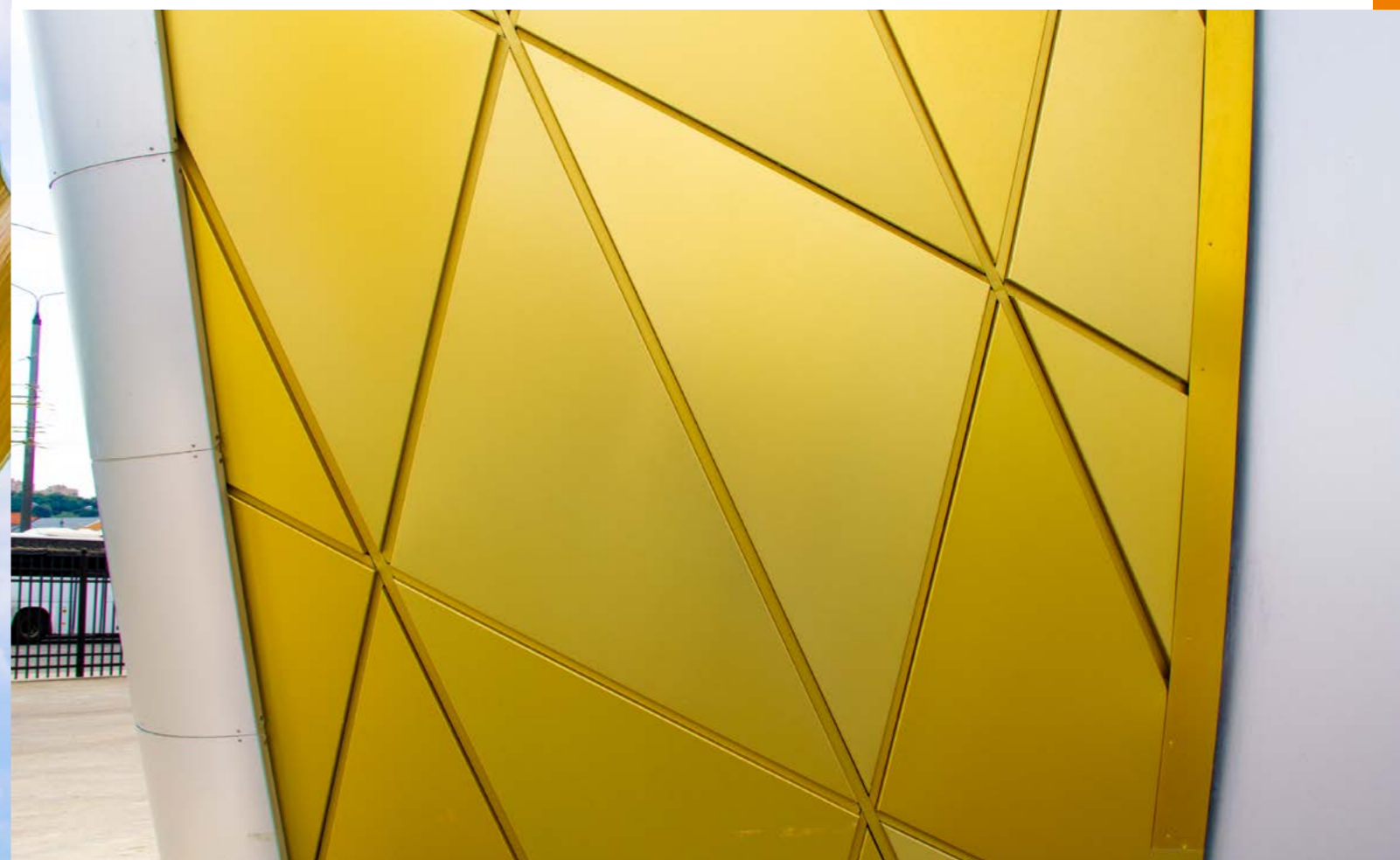
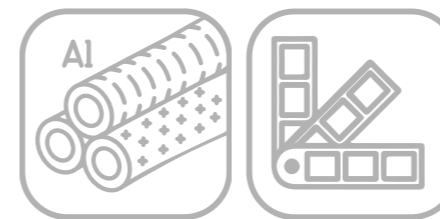

ОЭЗ «Технополис Москва»



ЛАМЕЛИ
ИЗ СОТОВОГО АЛЮМИНИЯ

ФАСАДНЫЕ СИСТЕМЫ АКФ 4000, SL-4

Специально для «Технополиса» в Зеленограде был разработан дизайн-код, в котором заложены определённые архитектурные решения для объектов, вплоть до материалов и палитры фасадов, а также ландшафтно-визуальные коды территории, включая мафы, параметры благоустройства, виды растений.

В качестве основных приёмов оформления фасадов – создание эффекта «ряби» с помощью ряда монохромных оттенков фасадных ламелей, активное использование цвета, чтобы подчеркнуть ключевые блоки строений.

Решения для проекта

Фасадная система	Размер	Материал изготовления	Толщина материала
АКФ 4000	700x150 мм	Оц. сталь (St/Zn)	2,0 мм
SL-4	100x300x4000 мм	Сотовый алюминий (Al)	—



Многофункциональный спортивный
комплекс «Жаворонки»



СУБЛИМАЦИЯ
С ТЕКСТУРОЙ ПОД ДЕРЕВО



СУБЛИМАЦИЯ ПОД ТЕКСТУРУ ДЕРЕВА

Уникальный комплекс «Жаворонки» предназначен для занятий яркими и динамичными видами спорта, в том числе акробатическим рок-н-роллом.

Архитектурная отделка полностью отражает удивительное настроение от импульсивных занятий, настраивая на эффективный тренировочный процесс и победу в соревнованиях.

Декоративное покрытие «под дерево» объединяет здание с окружающей средой «зелёного» района Подмосковья.



Решения для проекта

Фасадная система	Размер	Материал изготовления	Толщина материала
АКФ 4000	1100x2000 мм	Алюминиевые сплавы (Al)	2,0 мм



Жилой комплекс «Огни»



ГОТОВОЕ СЫРЬЁ
В ПАЛИТРЕ ЗАКАЗЧИКА

ГОТОВОЕ СЫРЬЁ В ПАЛИТРЕ ЗАКАЗЧИКА SEVALCON

Лёгкая и прочная облицовка ЖК «Огни» привлекает взгляд горожан столицы. Комплекс выглядит достаточно эффектно благодаря контрастной комбинации палитры навесных кассет из алюминия.

Решения для проекта

Фасадная система	Размер	Материал изготовления	Толщина материала
АКФ 4000	1000x2500 мм	Алюминиевые сплавы (Al)	2,0 мм

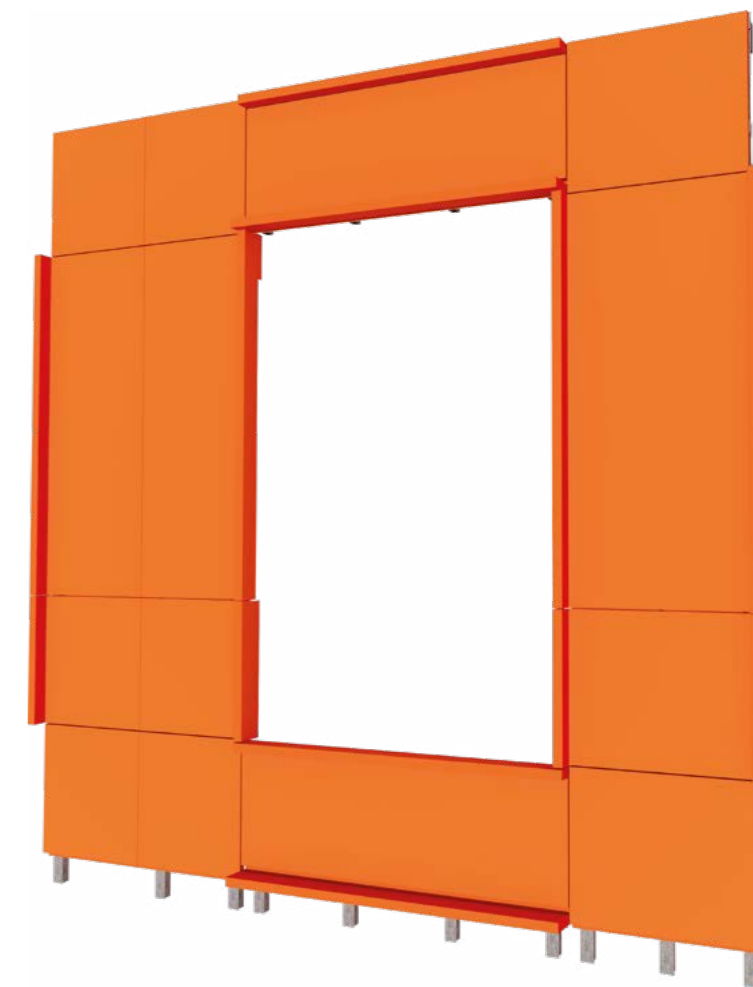
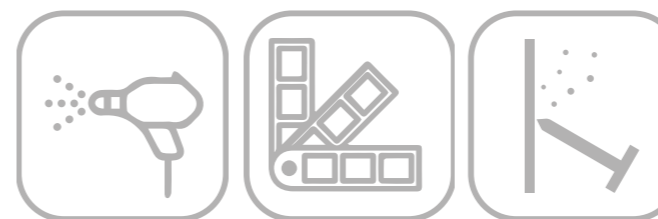

Станция московского метрополитена
«Электрозаводская»

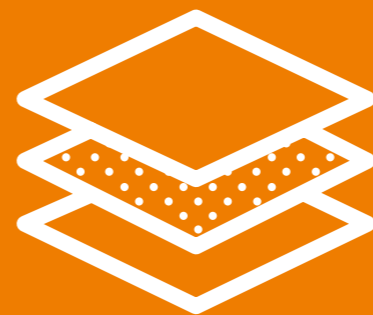

АНТИВАНДАЛЬНЫЕ
ТРЕХСЛОЙНЫЕ ПАНЕЛИ

АНТИВАНДАЛЬНАЯ СЭНДВИЧ-ПАНЕЛЬ

В отделке уличного павильона станции «Электрозаводская» применены конструкции многослойных навесных фасадов с антивандальной устойчивостью. Такие системы выдерживают принятые ударные нагрузки без остаточных деформаций, облицовка не допускает несанкционированный демонтаж элементов.

Решения для проекта

Фасадная система	Размер	Материал изготовления	Толщина материала
АКФ 4000	1400x3000 мм	Сотовый алюминий (Al)	2,0 мм
Perfo Mash	1400x3000 мм	Алюминиевые сплавы (Al)	—

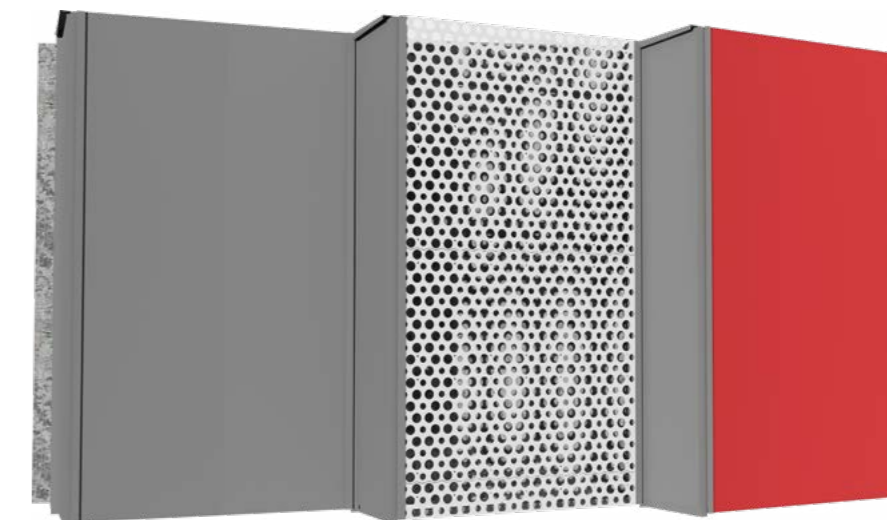
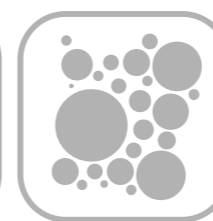

Московский театр иллюзии

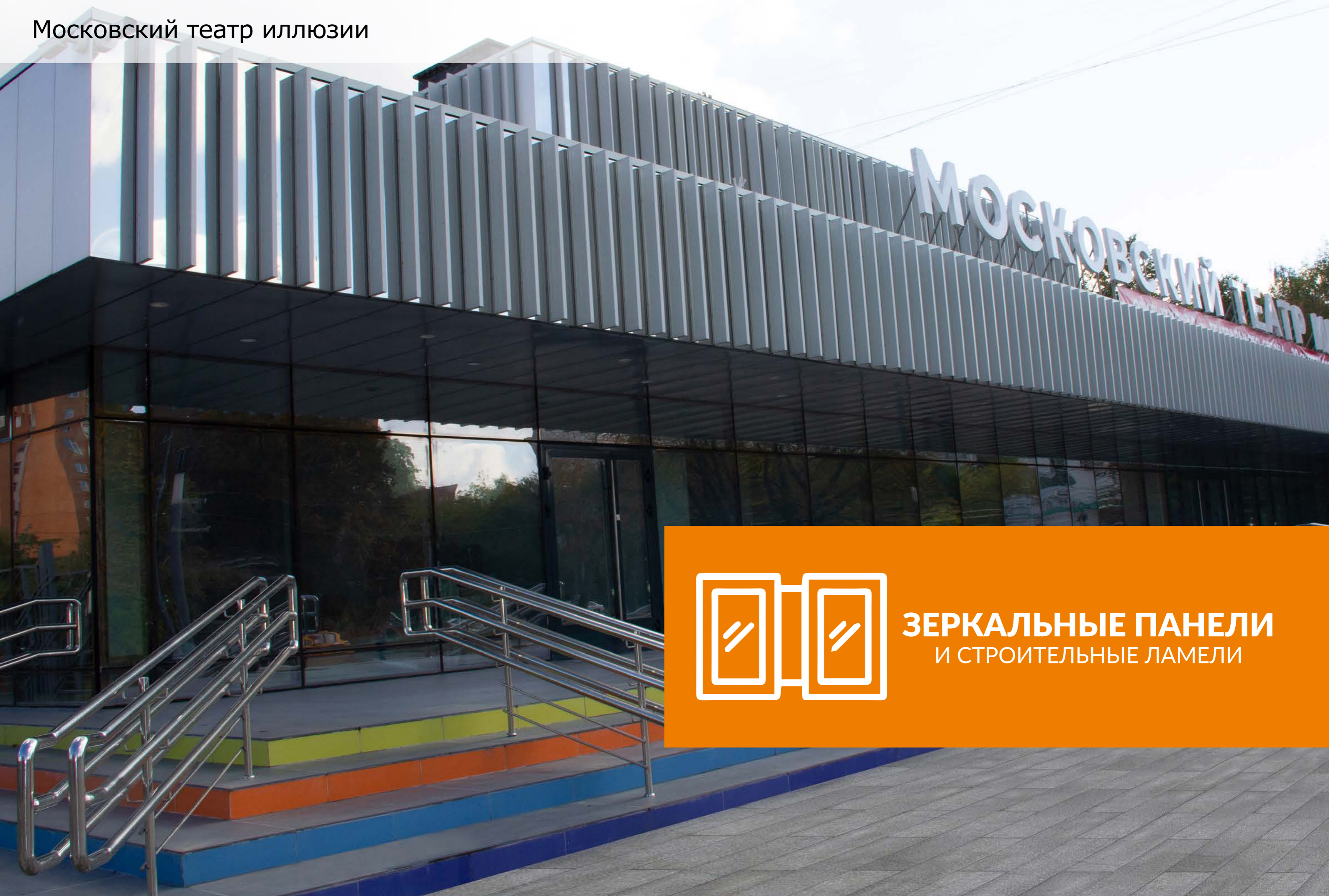

ЗЕРКАЛЬНЫЕ ПАНЕЛИ
И СТРОИТЕЛЬНЫЕ ЛАМЕЛИ



ЗЕРКАЛЬНЫЕ ПАНЕЛИ

Облицовка Московского театра иллюзий выполнена панелями из нержавеющей стали и алюминия. Рельефность архитектурному облику придают ламели сотового типа из алюминия. Благодаря шлифовке металлических поверхностей, при попадании на них света, создается неповторимый эффект волшебного мерцания, под стать задумке и позиционированию театра.

Решения для проекта

Фасадная система	Размер	Материал изготовления	Толщина материала
АКФ 4000		Нержавеющая сталь (super mirror)	2,0 мм
SL-4	1000x300 мм	Сотовый алюминий (Al)	—

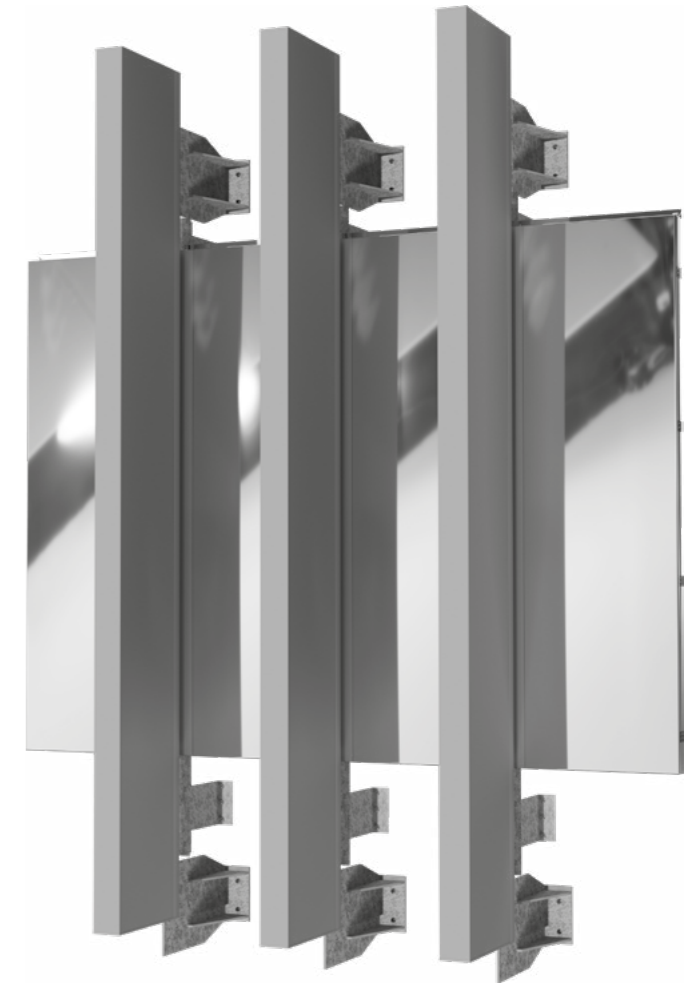

Станция московского метрополитена
«Мичуринский проспект»

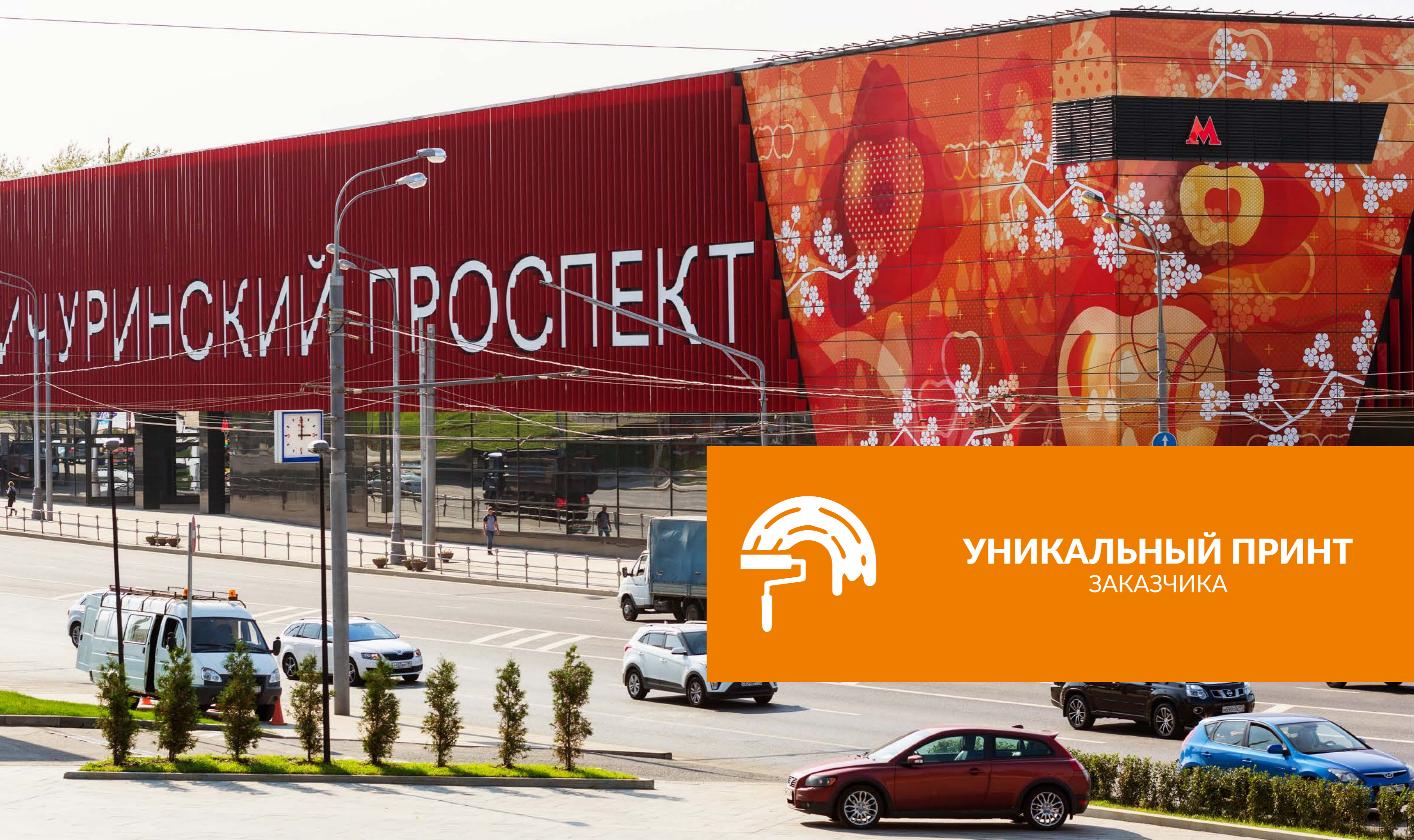

УНИКАЛЬНЫЙ ПРИНТ
ЗАКАЗЧИКА



СУБЛИМАЦИЯ

Запоминающийся дизайн станции «Мичуринский проспект» связан с деятельностью советского биолога Ивана Мичурина. Общая композиция объекта выполнена в буйном красном и оранжевом цвете. Фасад станции украшают трёхметровые светящиеся буквы с надписью «Мичуринский проспект», общая длина которой составляет 196 м.

Решения для проекта

Фасадная система	Размер	Материал изготовления	Толщина материала
Perfaten Alcore	1000x4000 мм	Сотовый алюминий (Al)	—
SL-4	37x300x4000 мм	Сотовый алюминий (Al)	—

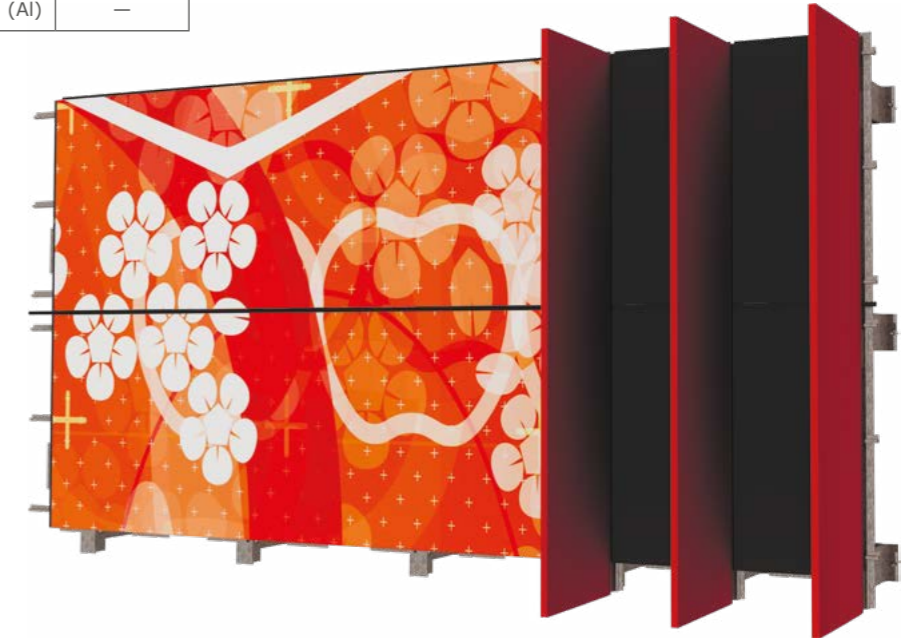

Детская городская поликлиника №118,
филиал №1



МОЯ ПОЛИКЛИНИКА



РИФЛЁНЫЕ ПАНЕЛИ
ИЗ СОТОВОГО АЛЮМИНИЯ

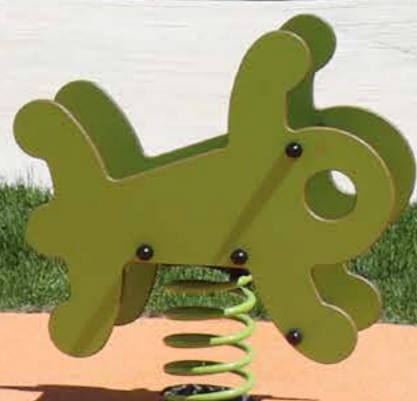



РЕЛЬЕФНАЯ ПАНЕЛЬ

Кардинальная модернизация столичных поликлиник по новому стандарту. Программа комплексной реконструкции подразумевает общие принципы оформления и технического оснащения зданий для создания максимально возможных комфортных условий для посетителей и сотрудников.

Решения для проекта

Фасадная система	Размер	Материал изготовления	Толщина материала
Perfaten Alcore Crimp	до 800х6000 мм	Сотовый алюминий (Al)	15,0 мм 25,0 мм

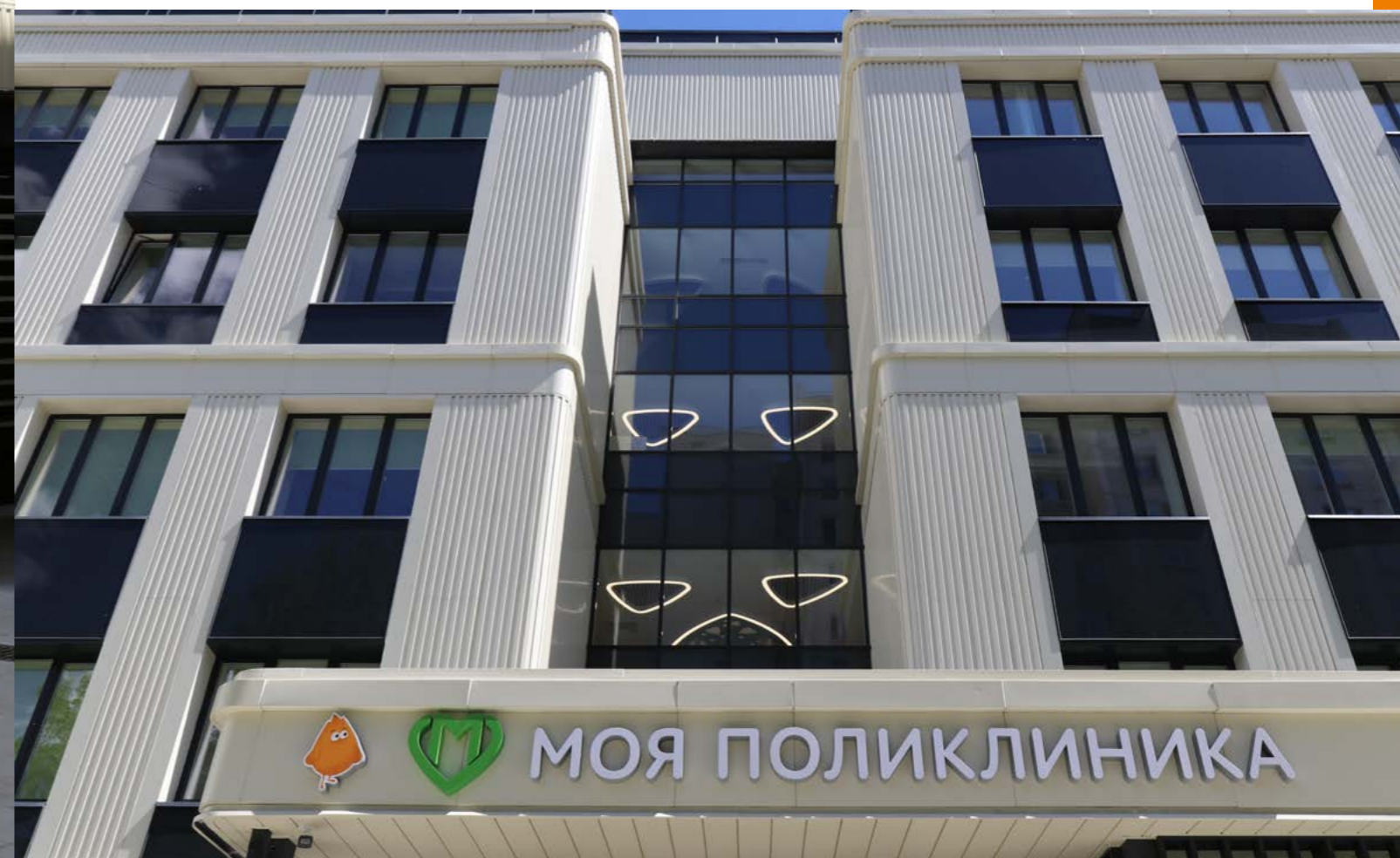
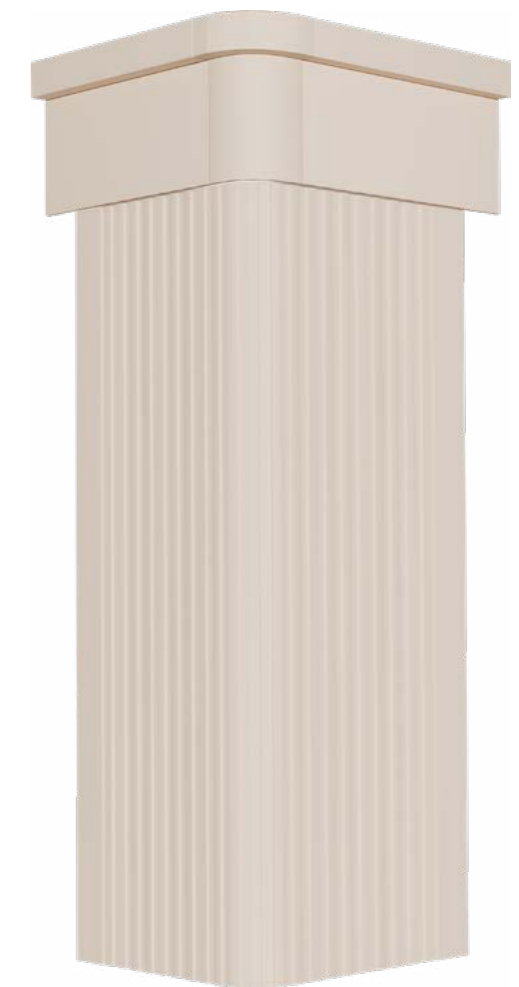
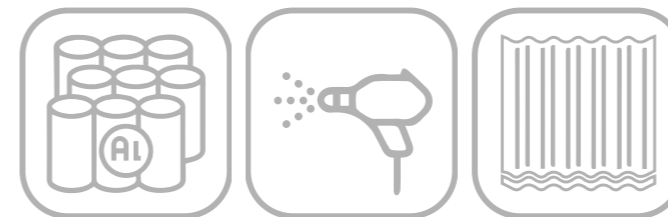

Центр эпидемиологии и гигиены



ПОРОШКОВАЯ ПОРАСКА
ФАСАДНОЙ СИСТЕМЫ

ПОРОШКОВАЯ ПОКРАСКА

Внешняя отделка играет не только декоративную роль, но и служит главным элементом защиты несущих стен. Правильно выбранные фасады домов осуществляют термо- и звукозащитную функцию, предупреждают проникновение влаги и ограждают каркасы зданий от негативного воздействия ветра, перепадов температур, солнца.

Решения для проекта

Фасадная система	Размер	Материал изготовления	Толщина материала
АКФ 4000	2000х3000 мм	Оц. сталь (St/Zn)	2,0 мм

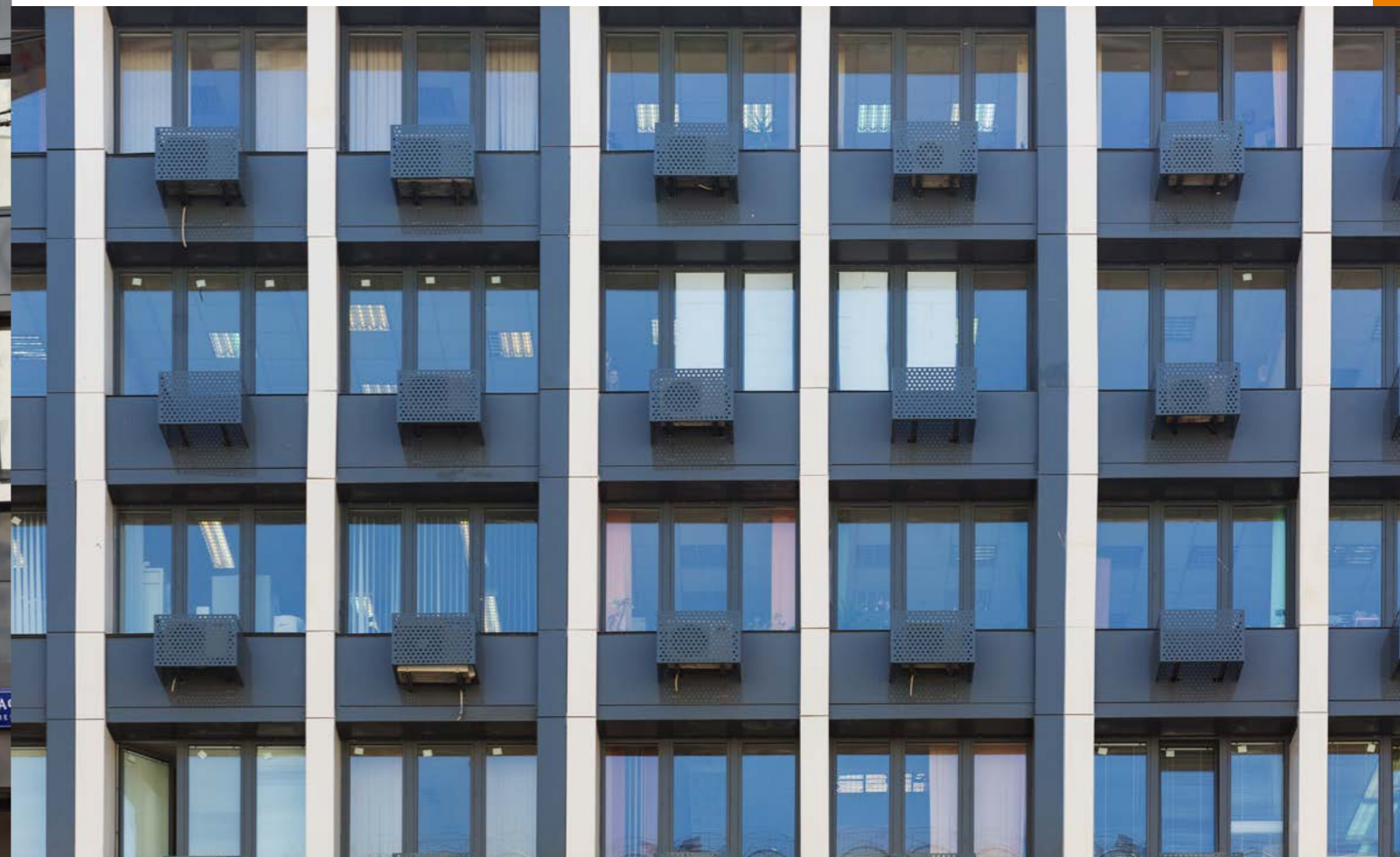
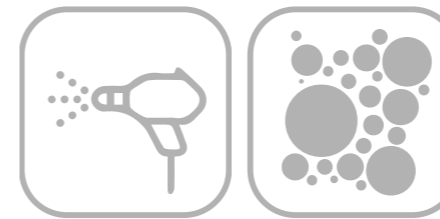

Жилой комплекс «LIFE-Ботанический сад»

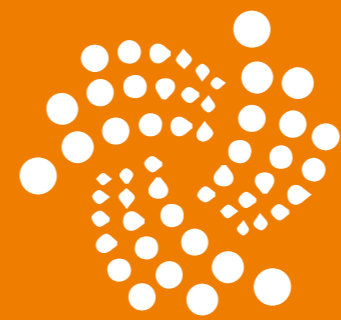

ХУДОЖЕСТВЕННАЯ
ПЕРФОРАЦИЯ ФАСАДА

ХУДОЖЕСТВЕННАЯ ПЕРФОРАЦИЯ

Нелегко найти решение для наружной отделки здания, которое также удачно, как перфорированный лист: сочетает в себе высокую эстетику исполнения, износоустойчивость, прочность и неограниченные возможности для творчества и решения технических задач.

Индивидуальный характер ажурных стен наземной въездной группы на парковку отражает общую концепцию жилого комплекса «LIFE-Ботанический сад» и гармонично сочетается с окружающей природой.

Решения для проекта

Фасадная система	Размер	Материал изготовления	Толщина материала
АКФ 4000	1300x2000 мм	Алюминиевые сплавы (Al)	3,0 мм

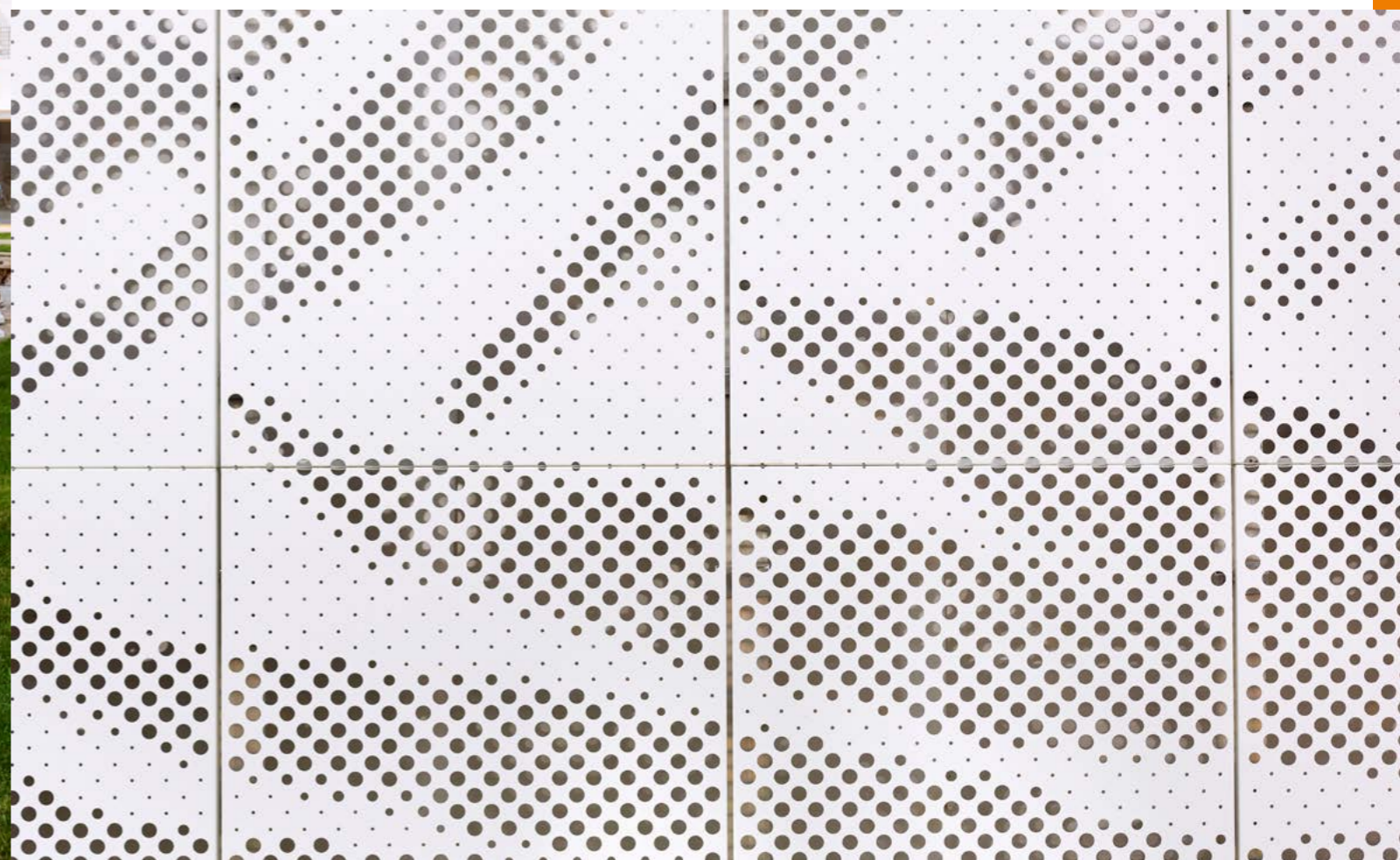
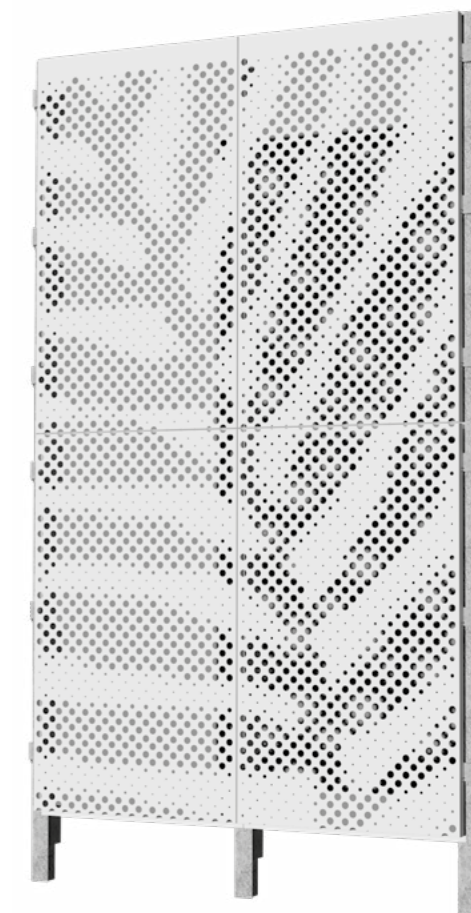

Жилой комплекс «Сильвер»



**ПОЛИГОНАЛЬНАЯ
ОБЛИЦОВКИ**

ДЕКОРАТИВНЫЕ ОБЪЁМНЫЕ ПАНЕЛИ

Уникальный выразительный образ жилого комплекса «Сильвер» определённо привлекает внимание прохожих. Объёмные фасадные элементы придают стенам характерный ритм, гармонично сочетающийся с мегаполисом.

Решения для проекта

Фасадная система	Размер	Материал изготовления	Толщина материала
АКФ 4000	900x2000 мм	Оц. сталь (St/Zn)	1,5 мм

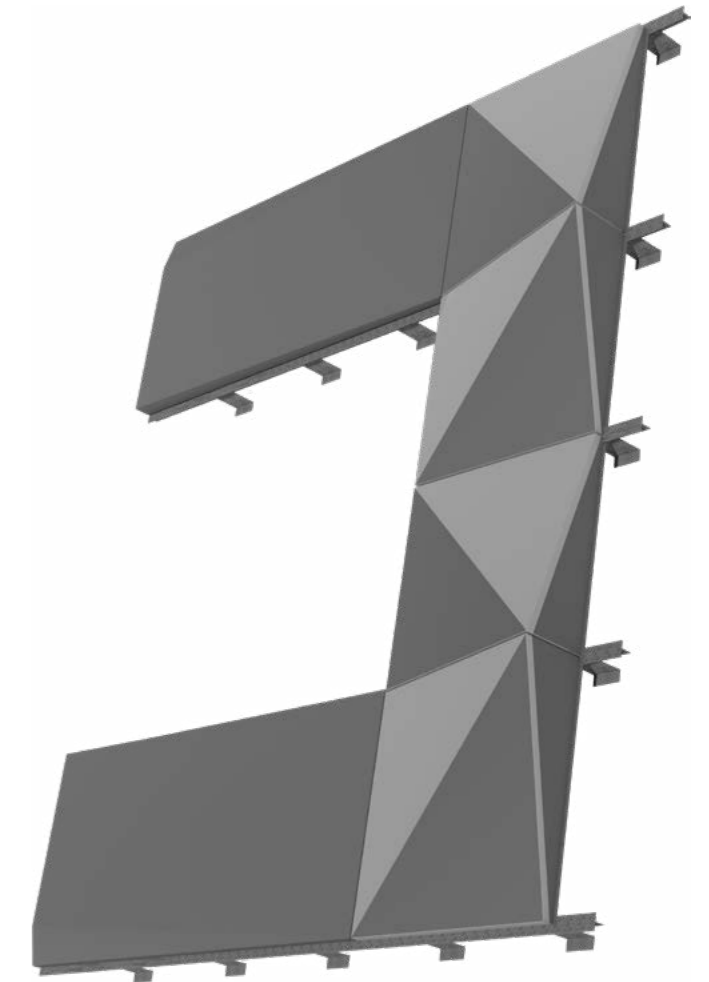
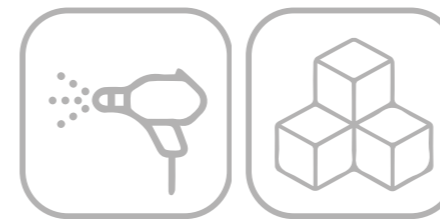

Образовательный центр «Сириус»

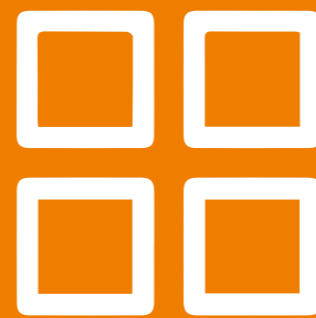

ЦВЕТНАЯ МОЗАИКА
ИЗ ГОТОВОГО СЫРЬЯ

ЦВЕТНАЯ МОЗАИКА ИЗ ГОТОВОГО СЫРЬЯ

При взгляде на корпус образовательного центра для одарённых детей «Сириус» невольно возникает «космическая» ассоциация. Аэродинамичность архитектурного облика поддерживается не только формой, но и конструктивным решением внешней оболочки: кровля-фасад в нежных переливах алюминия разных оттенков серо-голубого и сиреневого цвета.

Решения для проекта

Фасадная система	Размер	Материал изготовления	Толщина материала
Perfaten Alcore	1000x2000 мм	Сотовый алюминий (Al)	35 мм

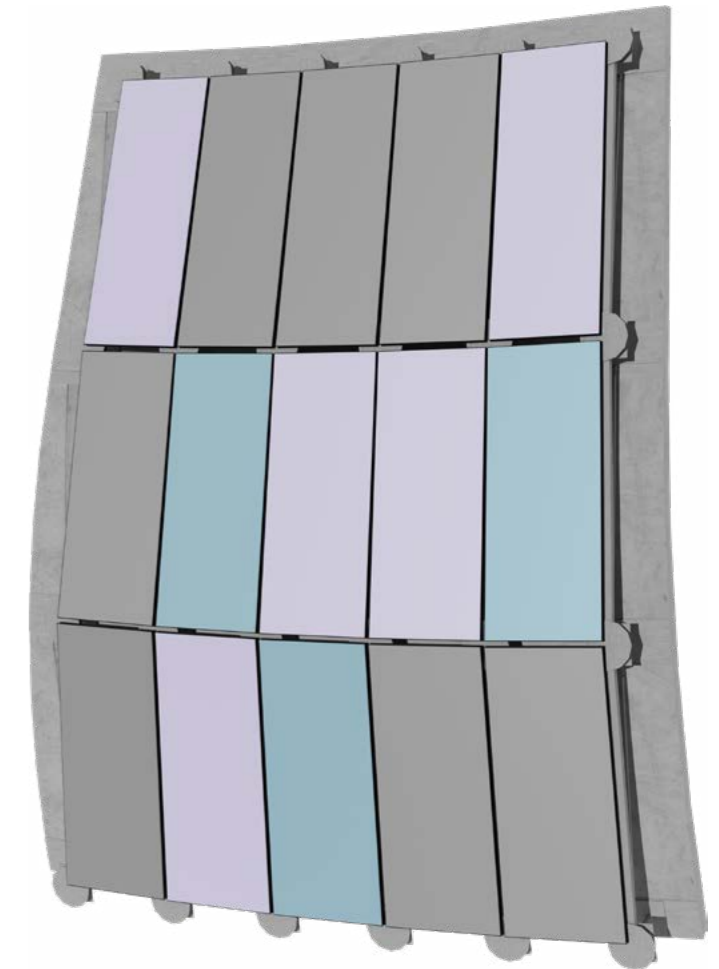

Арт-кластер «Таврида»



ТРЁХМЕРНЫЙ ФАСАД
НА КАРКАСЕ

Трёхмерная конфигурация

Специалисты проектно-конструкторского бюро РПО АЛБЕС специально для проекта разработали систему облицовки потолка, колонн и самонесущей конструкции, состоящей из трёхмерного каркаса акустических панелей. Облицовка обладает не только декоративными, но и функциональными особенностями: в неё встроены потолочные светильники и оконечные устройства системы вентиляции и кондиционирования.

Решения для проекта

Фасадная система	Размер	Материал изготовления	Толщина материала
Perfaten Frame	1000x3000 мм	Оц. сталь (St/Zn)	1,5 мм
ПВС RB-35	1000x3000 мм	Оц. сталь (St/Zn)	1,5 мм

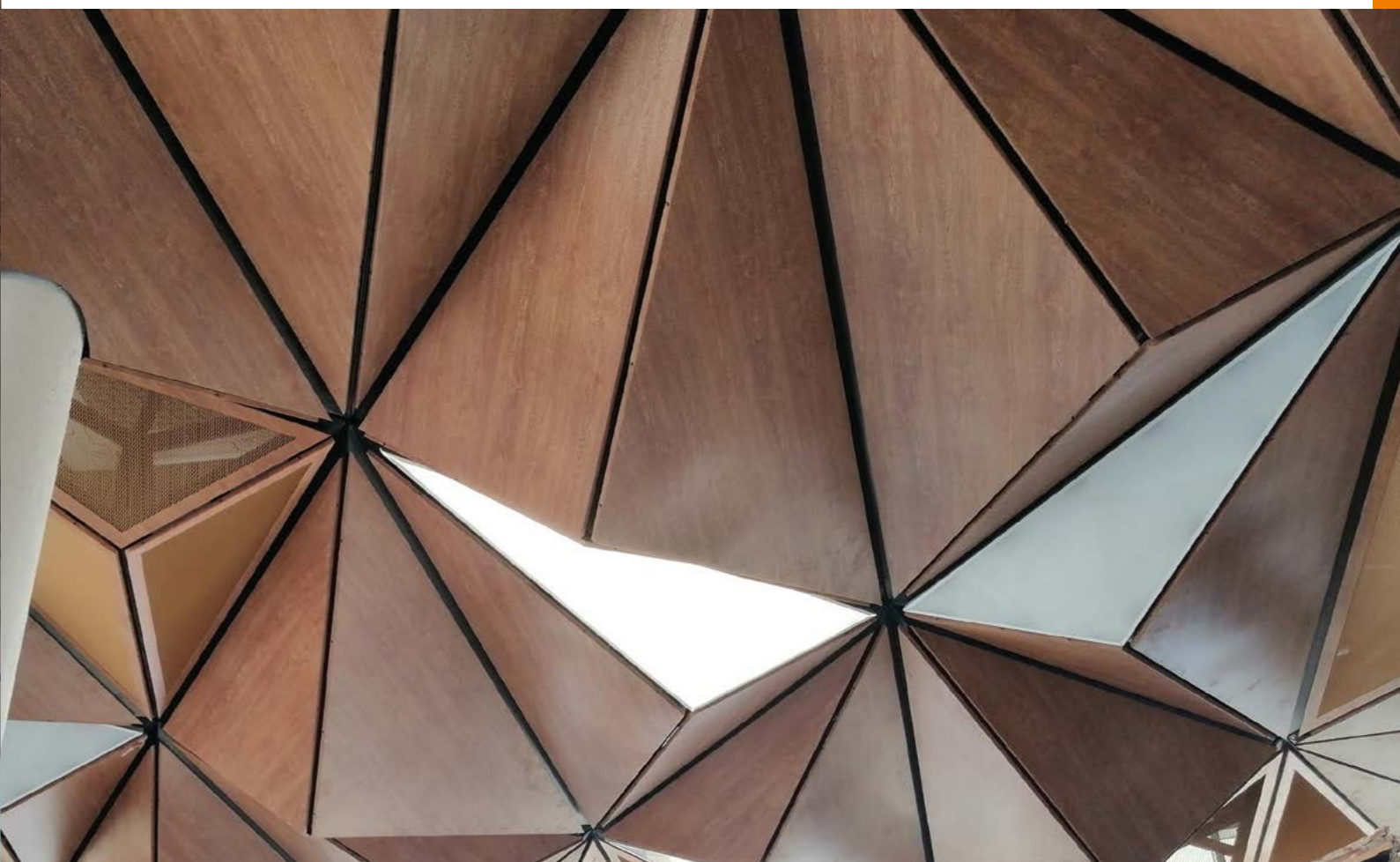
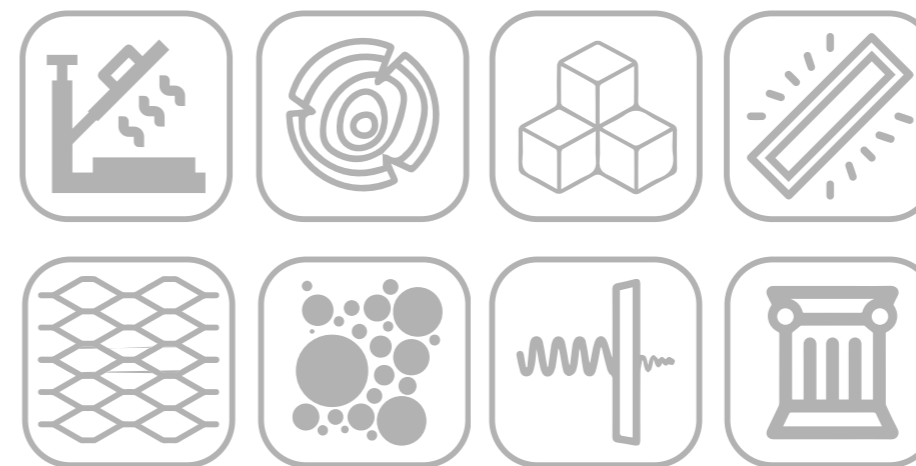

Стадион «Газовик»

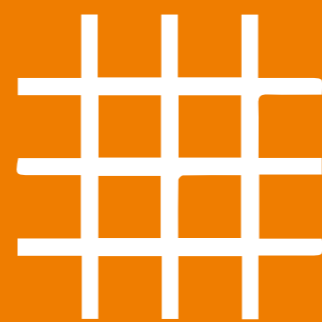

ПАНЕЛИ ИЗ
ПРОСЕЧНО-ВЫТЯЖНОЙ СЕТКИ



ПАНЕЛИ ИЗ СЕТКИ ПВС

Реконструкция трибун стадиона «Газовик» в Оренбурге началась в 2013 году. В это время началась поэтапная реконструкция стадиона по увеличению вместимости до 6.398 чел. Площадь застройки застройки трибун занимает 2775 м2.

Наружные и боковые части трибун облицовываются кассетами уникальной фасадной системы из просечно-вытяжной сетки.

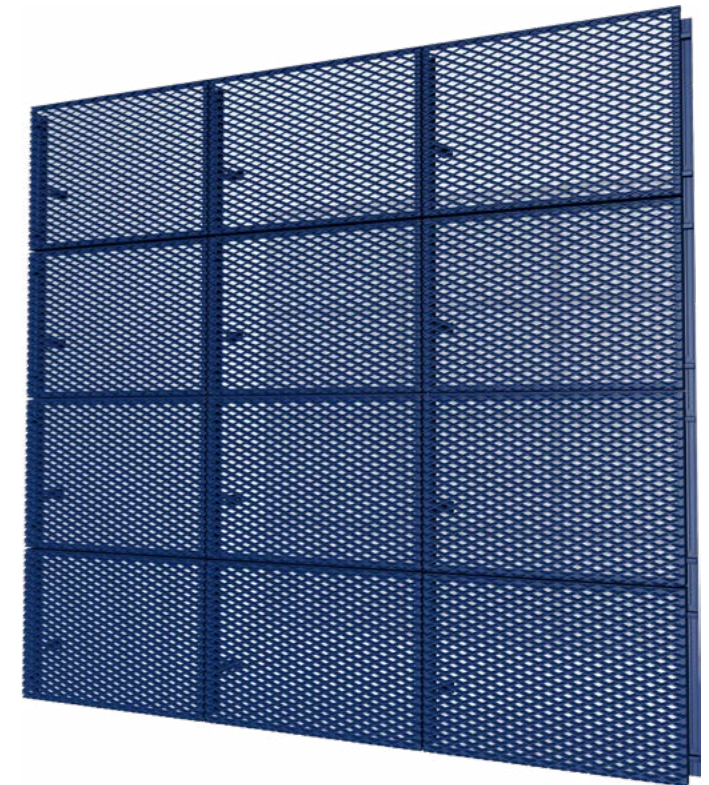

Решения для проекта

Фасадная система	Размер	Материал изготовления	Толщина материала
АКФ 4000	1100x3475 мм	Оц. сталь (St/Zn)	Рама 2,0 мм Сетка 1,5 мм

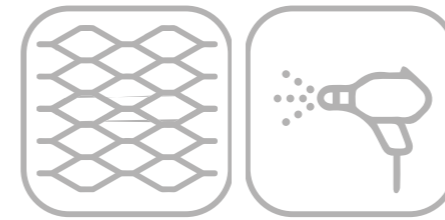

Городская клиническая больница им. С.С.Юдина



РАЗНОФАКТУРНОСТЬ
ДЕКОРАТИВНОГО ИСПОЛНЕНИЯ



ПОРОШКОВАЯ ПОКРАСКА

Фасадные материалы и их неожиданные комбинации позволяют реализовывать самые интересные и яркие идеи для облицовки здания. Нетипичные сочетания цветов и фактур навесных кассет акцентируют на себе внимание, делают здание узнаваемым и запоминающимся.

Решения для проекта

Фасадная система	Размер	Материал изготовления	Толщина материала
АКФ 4000	1000x31200 мм	Оц. сталь (St/Zn)	2,0 мм

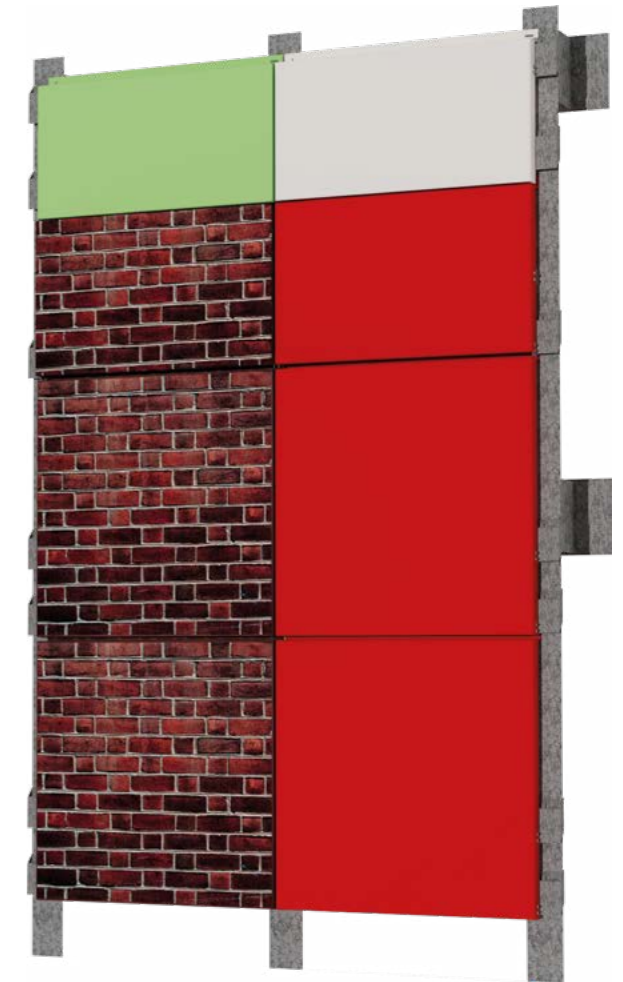

Международный аэропорт Симферополь
имени И. К. Айвазовского



ОБЛИЦОВКА КОЛОНН
ЦИЛИНДРИЧЕСКОЙ ФОРМЫ



ОБЛИЦОВКА КОЛОНН

Колонны встречаются в различных сферах архитектуры. В аэропорту Симферополь они выполняют одновременно и функциональную, и эстетическую роль. Основное преимущество облицовки металлом заключается в стойкости к воздействию коррозии. Также можно говорить о надёжности, экологической безопасности и долговечности. Конструкция выглядит современно, при этом отмечается высокая прочность, простота обслуживания и ремонта.

Решения для проекта

Фасадная система	Размер	Материал изготовления	Толщина материала
Облицовка колонн	4000 мм	Нержавеющая сталь (A2)	1,5 мм

